

ferroli



BLUEHELIX HITECH RRT K 50



35412781



21022

CE

HASZNÁLATI/KARBANTARTÁSI UTASÍTÁS



- Olvassa el figyelmesen a használati utasításban található figyelmeztetéseket, mivel azok fontos információkat nyújtanak a biztonságos telepítésről, használatról és karbantartásról.
- Ez az útmutató a termék szerves része, és a felhasználónak gondosan meg kell őriznie későbbi felhasználás céljából.
- Ha az egységet egy másik tulajdonosnak adják el vagy adják át, vagy ha azt áthelyezik, mindig győződjön meg arról, hogy a könyv a kazánnál marad, hogy az új tulajdonos és / vagy a telepítő használhassa.
- A telepítést és karbantartást szakképzett személyzetnek kell elvégeznie, a hatályos előírásoknak és a gyártó utasításainak megfelelően.
- A helytelen telepítés vagy a nem megfelelő karbantartás károsodást vagy sérülést okozhat. A gyártó nem vállal felelősséget azokért a károkért, amelyeket a telepítés és a használat hibája, vagy a mellékelt utasítások be nem tartása okoz.
- Tisztítási vagy karbantartási műveletek elvégzése előtt a főkapcsolóval és / vagy a speciális megszakítóval válassza le az egységet az áramellátásról.
- Hiba és / vagy nem megfelelő működés esetén kapcsolja ki az egységet, és ne próbálja megjavítani. Forduljon szakképzett személyzethez. A készülék javítását / cseréjét csak képzett személyzet végezheti eredeti alkatrészek felhasználásával. A fentiek be nem tartása biztonsági kockázatot jelent.
- Az egység megfelelő működésének biztosítása érdekében elengedhetetlen az időszakos karbantartás, amelyet képzett személyzet végezhet.
- Ezt az egységet csak a rendeltetésének megfelelően szabad használni. Bármilyen egyéb felhasználás helytelennek minősül, és veszélyes.
- Kicsomagolás után ellenőrizze készülék állapotát. A csomagolóanyagok gyermekek számára veszélyesek lehetnek, ezért nem tárolhatóak elérhető helyen.
- Az egységet legalább 8 éves gyermekek és csökkent fizikai, érzékszervi vagy szellemi képességekkel rendelkező, tapasztalattal vagy a szükséges ismeretekkel nem rendelkező személyek csak akkor használhatják, ha felügyelet alatt állnak, vagy ha útmutatást kaptak a biztonságos használatáról, és a kapcsolódó kockázatokat megismerik. A gyermekek nem játszhatnak az egységgel. A felhasználó által elvégzett tisztítást és karbantartást legalább 8 éves gyermekek csak akkor végezhetik el, ha tevékenységük figyelemmel van kísérve.
- Kérdés esetén ne használja a készüléket. Vegye fel a kapcsolatot a szervizzel vagy a kereskedővel.
- Az egységet és tartozékait a hatályos előírásoknak megfelelően kell megsemmisíteni.
- Az ebben a kézikönyvben szereplő képek a termék egyszerűsített ábrázolását jelentik. Ebben az ábrázolásban enyhe és jelentéktelen eltérések lehetnek a valósághoz képest.



Ez a szimbólum, amelyet a terméken, a csomagoláson vagy a dokumentumokon használnak, azt jelenti, hogy élettartama végén ezt a terméket nem szabad a háztartási hulladékkal együtt kiadni.

Az elektronos vagy elektronikus hulladék nem megfelelő kezelése a termékben található veszélyes anyagok szivárgásához vezethet. Az egészségre vagy a környezetre káros hatások megelőzése érdekében kérjük a felhasználókat, hogy különítsék el ezt a berendezést más hulladéktájakól, és kérjék a telepítési hulladékszolgálat, hogy a 2012/19 / EU irányelvnek megfelelően járjanak el.

A hulladékok szelektív gyűjtése és a fel nem használt berendezések újrafeldolgozása hozzájárul a természeti erőforrások megőrzéséhez.

Ha további információra van szüksége az elektronos és elektronikus berendezések és készülékek összegyűjtésével kapcsolatban, kérjük, forduljon a helyi hatósághoz vagy a vonatkozó engedélyek kiadásában illetékes hatósághoz.

1. Kezelési instrukciók	
1.1 Bevezetés	2. oldal
1.2 Kezelő felület	4. oldal
1.3 Hálózati csatlakoztatás, be-, és kikapcsolás	6. oldal
1.4 Beállítások	8. oldal
2. Beépítés	
2.1 általános instrukciók	17. oldal
2.2 Beépítés helye	17. oldal
2.3 Csőcsatlakozások (víz)	17. oldal
2.4 Gázcsatlakozás	19. oldal
2.5 Elektromos csatlakozások	19. oldal
2.6 Füstgáz elvezetés	22. oldal
2.7 Kondenz elvezetés	27. oldal
3. Szerviz, karbantartás	
3.1 Beállítások	27. oldal
3.2 Üzembe helyezés	34. oldal
3.3 Karbantartás	34. oldal
3.4 Hibaelhárítás	36. oldal
4. Műszaki adatok és jellemzők	
4.1 Méretek és csatlakozások	40. oldal
4.2 Általános nézet	41. oldal
4.3 Hidraulikus kör	42. oldal
4.4 Műszaki adatok táblázata	43. oldal
4.5 Diagramok	47. oldal
4.6 Kapcsolási ábra	48. oldal

1. Kezelési instrukciók	
1.1 Bevezetés	

Tisztelt Vevőnk!

A Bluehelix Hitech RRT K 50 magas hatásfokú, kis emissziójú, előkeveréses égőjű fali kondenzációs kazán, fűtésre és HMV termelésre. Hőcserélője rozsdamentes acél, vezérlése mikroprocesszoros. A használati melegvizet 50 literes saját beépített tárolója szolgáltatja. Működhet földgázzal (G20), PB gázzal (G30-G31), propán-levegő keverékkel (G230) és „hidrogén plug in” rendszere segítségével alkalmazkodik a földgáz-hidrogén keverékhez is (80% földgáz + 20% hidrogén), amely a jövőben alkalmazásra fog kerülni Európában.

A zárt égésterű készülék alkalmas beltérben vagy részlegesen védett kültéren történő beépítésre (EN 15502 szerint) -5°C-ig.

1.2 Kezelő felület

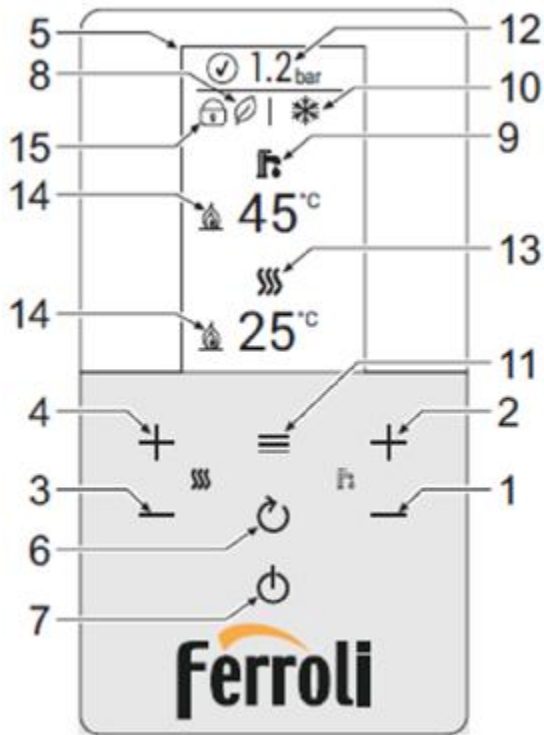

1. ábra: kezelő felület

Jelmagyarázat az 1. ábrához

1. HMV hőmérséklet csökkentő gomb
2. HMV hőmérséklet emelő gomb
3. Fűtővíz hőmérséklet csökkentő gomb
4. Fűtővíz hőmérséklet emelő gomb
5. Kijelző
6. Visszalépés gombja
7. „Tél”, „Nyár”, „Ki”, „ECO”, „Komfort” választó gomb
8. ECO mód ()
9. HMV mód
10. Nyár/Tél mód
11. Menü/Igazoló (rögzítő) gomb
12. Rendszer nyomás
13. Fűtési üzemmód
14. Égő működésben
15. Billentyűzár bekapcsolva

Kijelzés működés közben

Fűtés

A fűtési igényt (amelyre a termosztát vagy a távvezérlés adott parancsot) a villogó radiátor ikon jelzi. Amikor az égő begyulladt, megjelenik a láng szimbólum és jelzi a pillanatnyi teljesítményt.

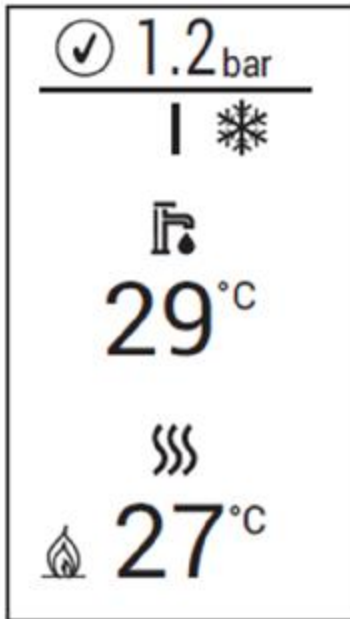

2. ábra

HMV (használati melegvíz)

A HMV igényt, amelyet a tároló hőmérséklet szenzora vált ki, a villogó vízcsap ikon jelzi. Amint az égő begyulladt, megjelenik a láng szimbólum, jelezve az aktuális teljesítményt.



3. ábra

Komfort



Komfort üzemmódban (a HMV tároló hőmérsékletét a készülék szinten tartja) a láng jel megjelenik és a vízcsap ikon villog.

Fagyvédelem

Fagyvédelmi üzemmódban (az előremenő hőmérséklet 5°C alá csökken) a láng szimbólum megjelenik.

Rendellenesség

Hiba esetén megjelenik a kijelzőn az aktuális kód.

„A” típusú hiba (5. ábra): a törléshez nyomja a  gombot, míg meg nem jelenik a „Confirm” jelzés, ezután nyomja meg a  gombot igazolásul.

„F” típusú hiba (4. ábra): a hibatörlés automatikus, ha a hiba oka közben megszűnik.

„Üzenet hiba” (6. ábra): a hiba nem befolyásolja a kazán üzemét. A jelzés helyreáll, amint a hiba megszűnik.



4. ábra



5. ábra

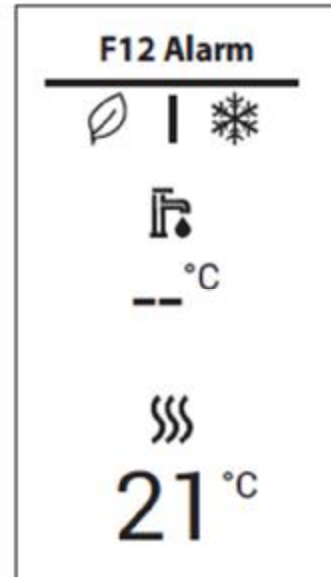

6. ábra

1.3. Hálózati csatlakoztatás, ki-, és bekapcsolás

A kazán nincs feszültség alatt.



Hogy tartós téli üzemszünet esetén elkerüljük a fagykárt, tanácsos a vízrendszert leüríteni.

A kazán feszültség alatt áll

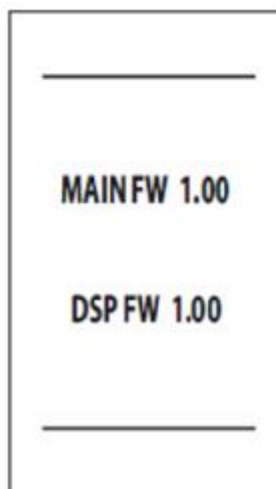

7. ábra, bekapcsolás
szoftver verzió

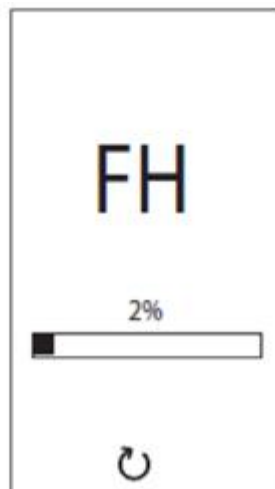

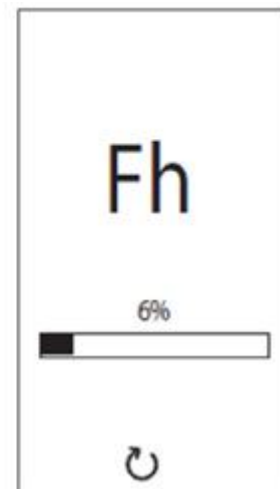

8. ábra, légtelenítés
ventilátor forog



9. ábra, légtelenítés
ventilátor áll

- az első 5 másodpercben a kijelző az elektronikus vezérlés és a kijelző szoftver verzióit mutatja (7. ábra)
- a következő 20 másodpercig a kijelző FH-t mutat, jelezve, hogy a légtelenítés közben a ventilátor is forog (8. ábra)
- az ezt követő 280 másodpercben a légtelenítő ciklus folytatódik, de közben a ventilátor már leáll (9. ábra)
- nyissa meg a gázcsapot a kazán előtt
- amint az Fh kijelzés eltűnik, a kazán üzemkész, fűtésre és HMV termelésre

A légtelenítő ciklus leállításához (FH vagy Fh) és  gombot kell nyomva tartani, amíg meg nem jelenik a „Stop?” üzenet. Ezután igazoljuk a  gombbal.

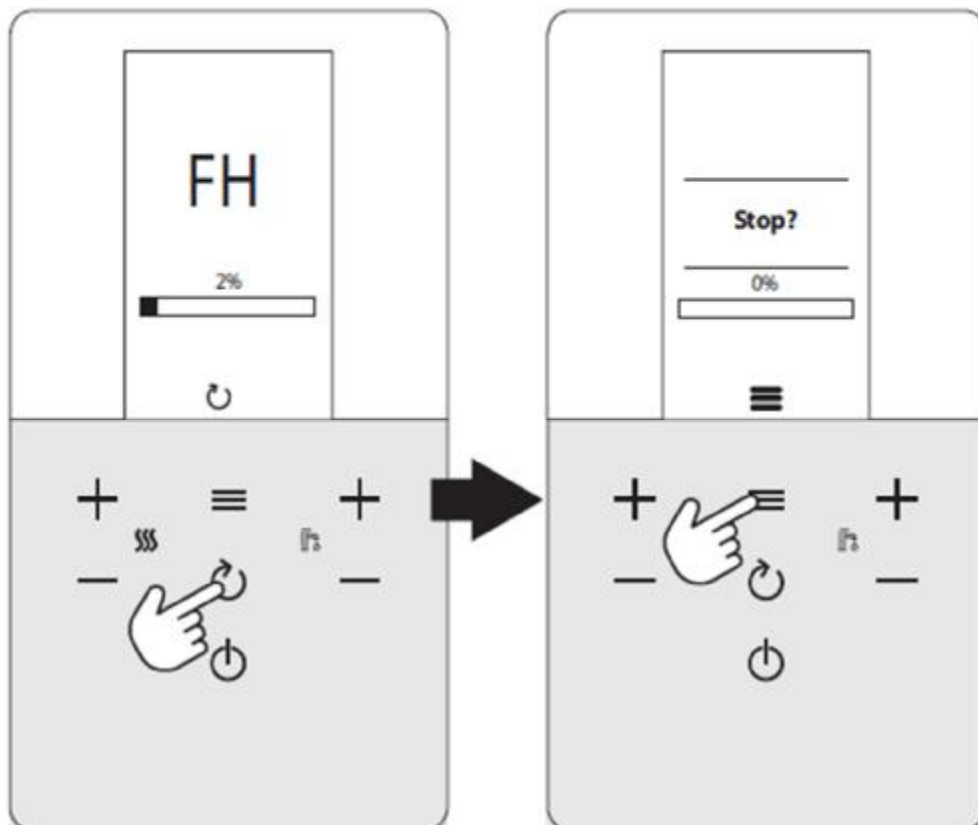

10. ábra

A kazán ki-, és bekapcsolása

Az egyik állapotból a másikba való átkapcsoláshoz a  gombot kell ismételten megnyomni, a 11. ábrán ábrázolt sorrendben.

A = nyári üzemmód, B = téli üzemmód, C = kikapcsolt állapot

A kikapcsoláshoz ismételten meg kell nyomni a  gombot, míg a „C”-nek megfelelő kijelző kép meg nem jelenik.

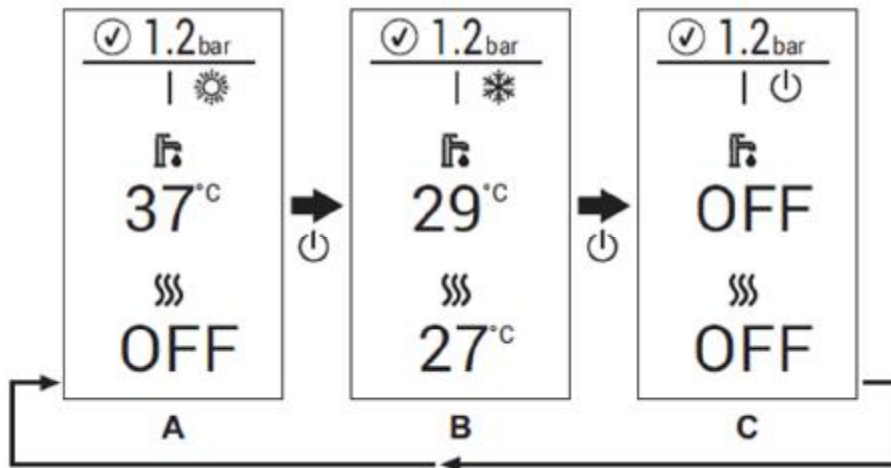

11. ábra – A kazán kikapcsolása

A kazán kikapcsolt állapotában az elektronika még feszültség alatt van. Fűtés és HMV termelés nem lehetséges, a fagyvédelem azonban működőképes. Az újra begyűjtáshoz nyomja meg a . A kazán ekkor egyből működésképes, téli üzemmódra és HMV készítésre.



A fagyvédelem nem működik, ha a készülék nincs feszültség alatt, és ha a gáz el van zárva. Hosszabb ideig tartó téli leállítás esetén tanácsos a vízrendszerek leürítése, vagy csak a HMV rendszer leürítése és a fűtés feltöltése fagyállóval, (2.3 fejezet)

1.3 Beállítások

Tél/nyár átkapcsolás

Ismételten nyomja a gombot, amíg a „nap” szimbólum meg nem jelenik, a fűtésre vonatkozó „OFF” -al együtt (1. ábra 10) ekkor a kazán csak HMV-t tud termelni.

A fagyvédelem aktív marad.

A téli üzemmód aktiválásához ismételten nyomja a gombot, míg a „hópehely” szimbólum meg nem jelenik.

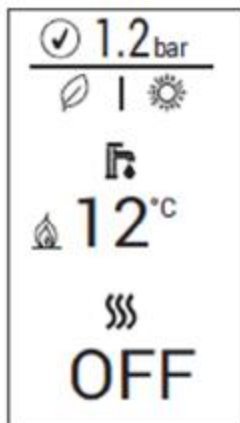

12. ábra - nyár

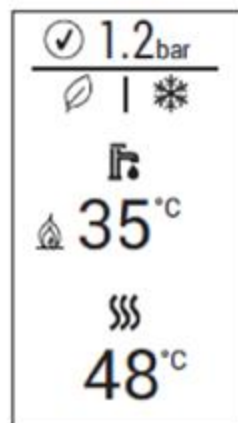

13. ábra – tél

Fűtővíz hőmérséklet beállítása

A fűtési gombok (1. ábra 3. és 4.) használatával a fűtővíz hőmérsékletet 20° C és 80° C között állíthatja. A maximum érték (behatárolás) a P40 paraméterben állítható.

HMV hőmérséklet beállítása

A HMV gombok (1. ábra 1. és 2.) használatával a fűtővíz hőmérséklete 10° C és 65° C között állítható. A maximum érték (behatárolás) a P46 paraméterben állítható.

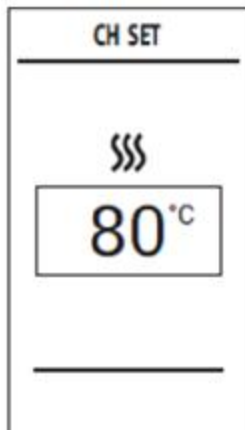

14. ábra

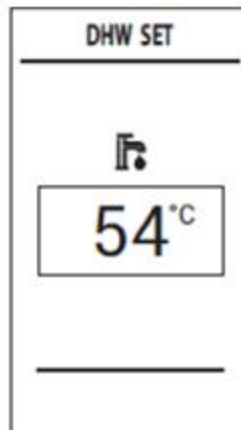

15. ábra

Szobahőmérséklet beállítása termosztáttal (opció)



Ha nem csatlakozik a kazánhoz helyiség termosztát, akkor a kazán az előremenő víz hőmérsékletét a beállított értéken tartja.



Szobahőmérséklet beállítás távvezérléssel (opció)

A távvezérlés a vízhőfokot a kívánt szobahőmérsékletnek megfelelően módosítja, illetve tartja.

HMV tároló kizárása (ECO)



A HMV tároló felfűtését a felhasználó kikapcsolhatja, ekkor a készülék nem készít használati melegvizet.

A HMV tároló kikapcsolása (ECO mód) a  gomb 2 másodpercig tartó lenyomásával történhet. ECO módban a kijelzőn megjelenik a  szimbólum (1. ábra 12).

A Comfort mód aktiválásához (HMV tároló működik) nyomja meg újra 2 másodpercig a  gombot, ekkor a  eltűnik.

Comfort módban a HMV tartály felfűtése bekapcsol, ha a tárolt víz hőmérséklete 2° C-al a beállított érték alá esik.

Főmenü (MENU)

Nyomja meg a  gombot, hogy megjelenjen a főmenü (MENU)(16. ábra). A kívánt sorok a + és – gombokkal választhatóak. A belépéshez nyomja meg a  gombot, miután kiválasztotta a megfelelő sort.

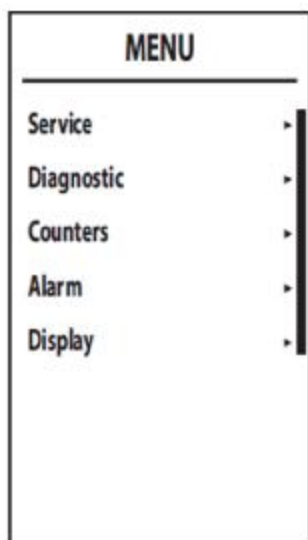

16. ábra – Főmenü

- (szerviz) – szervizes szakember számára fenntartott menürész, ld. szerviz menü, az alábbiakban
- (diagnosztika) – információkat ad a kazán pillanatnyi üzeméről, ld. a következőkben „információs menü” (diagnosztika) címen
- (számlálók) – ld. a továbbiakban „számláló menü” (Counters)
- (alarm) – tárolja a kazán üzemében előfordult utóbbi hibákat, ld. továbbiakban
- (kijelző) – a kijelző paramétereinek állításához olvassa át a vonatkozó „kijelző állítás” (display) című fejezetet

Szerviz menü (SERVICE)

A szerviz menü kiválasztása után igazolásul nyomja meg a  gombot. A folytatáshoz üsse be az „1234” kódot. A HMV + és – gombokkal válassza az értéket és a fűtési + és – gombbal a megfelelő helyet.

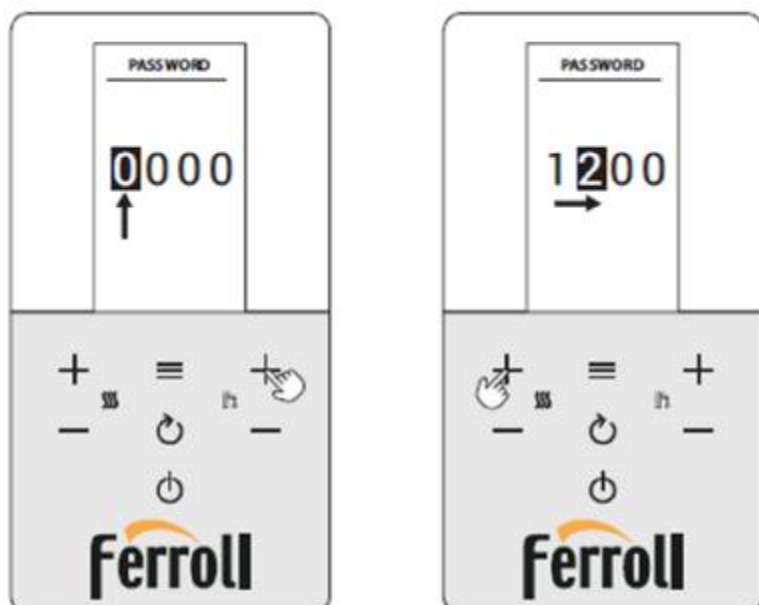

17. ábra – kód bevitele

Igazolja a ☰ gombbal, hogy beléphessen a (SERVICE) menübe, ahol a következő almenük érhetők el:

- (TSP – transzparens paraméterek módosítása
- (Test) – a tesztüzem aktiválása
- (OTC) – külső hőmérséklet követés görbéinek beállítása - külső hőfok szenzor szükséges
- (Zone) – kapcsolt zónák hőfokkövetési görbéinek beállítása
- (Auto Setup) – a menü a kalibráció aktiválására szolgál, csak akkor látható, ha a b27 paraméter 5-re van állítva

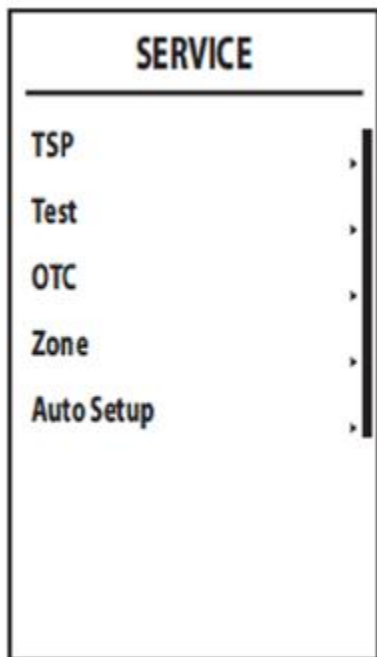

18. ábra

Kazán információs menüje (Diagnosztika)

Ez a menü a kazán pillanatnyi üzemállapotára ad tájékoztatást. Az eléréséhez a főképernyő képén a ☰ gombot kell megnyomni, hogy megjelenjen a (Diagnosztika), majd igazolja a ☰ újbóli lenyomásával.

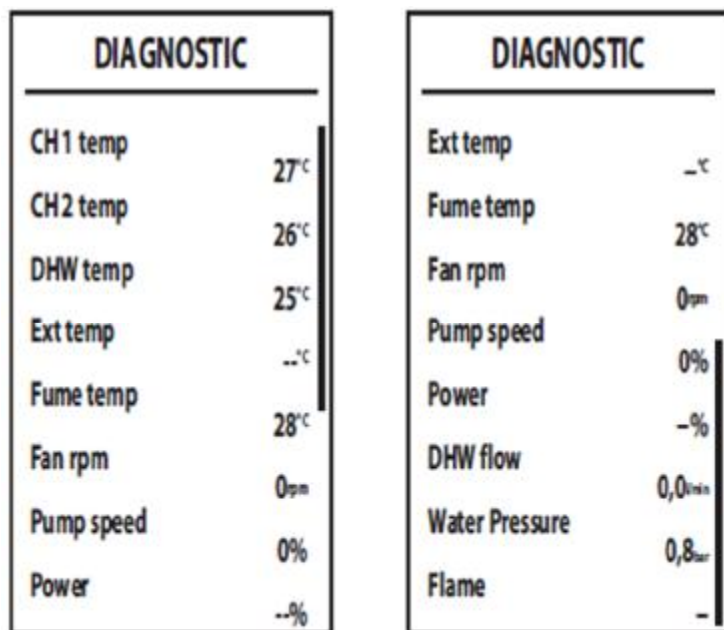

19. ábra

1. táblázat – kazán információs menüje (diagnosztika)

kijelzett paraméter	megnevezés	érték tartomány
CH 1 temp	előremenő hőfok szenzor (° C)	0 – 125 ° C
CH 2 temp	visszatérő hőfok szenzor (° C)	0 – 125 ° C
DHW temp	HMV szenzor NTC (° C)	0 – 125 ° C
Ext temp	külső hőfok szenzor (° C)	+70° C - -30° C
Fumé temp	füstgáz szenzor (° C)	0 – 125 ° C
Fan rpm	pillanatnyi ventilátor fordulatszám	0 – 9999 ford/perc
Pump speed	pillanatnyi szivattyú sebesség (%)	00% = Min. 100% = Max.
Power	aktuális égő teljesítmény (%)	0 – 100 %
DHW flow	nem aktív	
Water pressure	aktuális rendszer nyomás	0.0 – 9,9 bar
Flame	láng állapota	- - 255

Ha az adott szenzor hibás, vagy nem kapcsolódik, akkor vízszintes vonalak (- -) jelennek meg. A főképernyőhöz való visszatéréshez nyomja meg ismételten a  gombot vagy várjon az automatikus kikapcsolásra 15 percet.

Számláló menü (Counters)

Ebben a menüben a következők jelennek meg:

(Égő) – teljes üzemórák száma

(Gyújtás) – sikeres begyújtások száma

(Gyújtás hiba) – sikertelen gyújtási kísérletek száma

(Keringtető szivattyú idő) – fűtési keringtetési órák száma

(HMV idő) – HMV készítési szivattyú idő

COUNTERS	
Burner	0h
Ignition ok	3
Ignition error	0
CH pump time	-h
DHW pump time	-h

20. ábra

Kazán hiba történet menü (Alarm)

Az elektronika az utolsó 10 hibát tárolja. „Alarm 1” a legutolsó hibát jelzi, míg „Alarm 10” a legkorábbi. A hibakódokat a távvezérlés (amennyiben van csatlakoztatva) is kijelzi. A fűtési + és – gombokkal lehet léptetni a hibákat. Az utolsó tétel a „Cancel”, ennek választása, majd a  gombbal történő igazolása után töröltük a hibalistát.

A hiba történetből (ALARM) történő kilépéshez nyomja ismételten a  gombot, míg vissza nem ér a főképernyőhöz, vagy vár 15 percet az automatikus visszatérésig.

ALARM	
Alarm 1	37
Alarm 2	37
Alarm 3	13
Alarm 4	--
Alarm 5	--
Alarm 6	--
Alarm 7	--
Alarm 8	--

21. ábra

ALARM	
Alarm 4	--
Alarm 5	--
Alarm 6	--
Alarm 7	--
Alarm 8	--
Alarm 9	--
Alarm 10	--
Cancel	--

DISPLAY	
Contrast	5
Brightness	Max
Backlight time	10m
Lock time	OFF
Reset	

22. ábra

Kijelző beállító menü (Display)



Ebben a menürészben a következő kijelző paraméterek állíthatóak:

(Contrast) – kontraszt

(Brightness) – fényerő

(Backlight time) – háttérvilágítás ideje

(Lock time) – zárolási idő





- ha a beállított ideig nem működik a billentyűzet, akkor megjelenik a  és a billentyűzet lezár
- az aktiváláshoz meg kell nyomni egyszerre a  és  gombokat, kb. 2 másodperc múlva eltűnik a lakat (ez a funkció a DSPFW 1.03 verziótól kezdődően működik)

(Reset) – gyári adatok visszaállítása

Külső hőmérséklet követés

Ha külső hőmérséklet érzékelő szenzor (opció) van bekötve, akkor a kazán külső hőmérséklet követéssel üzemelhet, ezáltal nagyobb komfortot és hatékonyabb energiefelhasználást biztosít a fűtési szezonban. Amennyiben a külső hőmérséklet emelkedik, az előremenő fűtővíz hőmérséklet csökken, egy előre beállított „kompenzációs görbének” megfelelően. Külső hőmérséklet követéses üzemmódban a kazánon beállított előremenő hőfok a megengedett maximum. Érdemes ezt viszonylag magasra állítani, hogy a hőfokkövetés a teljes tartományában működhessen. A hőfok követést szervizes szakember állítsa be. A felhasználó a komfort javítás további módosításokat eszközölhet.

Kompenzációs görbe, és talppontja

A főképernyőről kiindulva nyomja meg a  gombot, hogy belépjen a navigációs menübe (MENU). A fűtési + és – gombok használatával válassza a szerviz menüt (SERVICE) és igazolja a  gomb lenyomásával. Adja be a jelszót, (Ld. az előzőkben) és nyomja meg a  gombot. A fűtési + és – gombok segítségével válassza a követési görbe beállítást (OTC) és igazolja a  gomb lenyomásával.

Görbék (Curve)

Válassza ez a pozíciót és a HMV + és – gombokkal állítsa be a kívánt sorszámú görbét 1 és 10 között. Ha „0”-ra állítja a görbét, akkor a hőfokkövetés ki van kapcsolva (Ld. 24. ábra)

Talppont (offset)

Lépjen be ebbe az almenübe, a HMV + és – gombokkal beállíthatja a görbe talppontját a 25. ábra alapján.

Kikapcsolás (OFF)

Ez a sor a külső követés kikapcsolási hőmérsékletére vonatkozik. A HMV + és – gombokkal az érték 0 és 40° C között állítható, ha „0”-ra van, akkor a funkció hatástalan. A bekapcsolás akkor történik, ha a külső hőmérséklet 2° C-al a beállított érték alá süllyed.

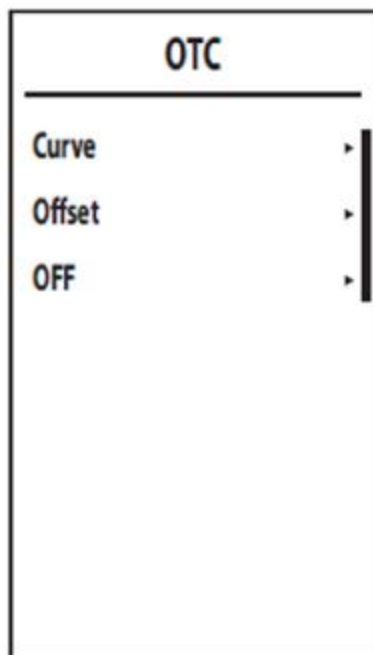

23. ábra

A külső hőmérséklet követés (OTC) menüjéből való kilépéshez ismételten nyomja a  gombot, míg el nem éri a főképernyőt.

Ha a szobahőmérséklet nem éri el a kívánt értéket, akkor választható egy magasabb sorszámú görbe, vagy magasabb talppont. Mindig csak kis lépésekben állítson és figyelje a hatást.

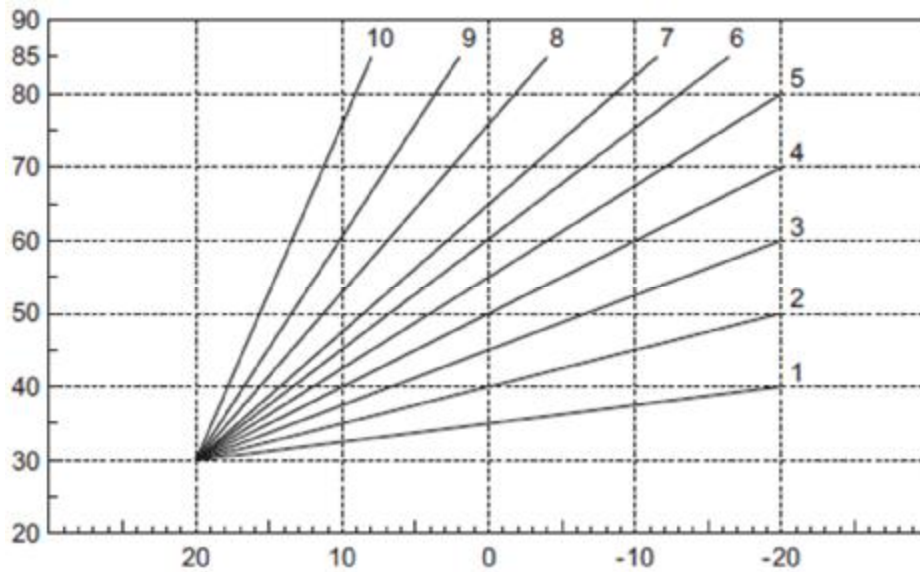

24. ábra – kompenzációs görbék

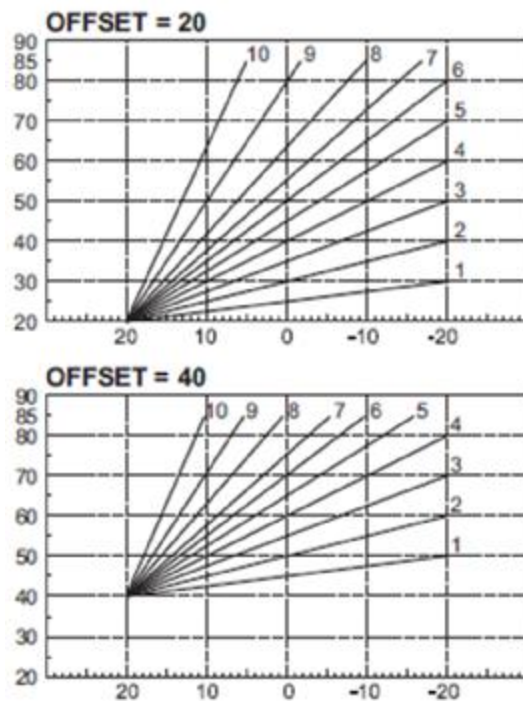

25. ábra – példa a talppont eltolásra

Beállítások távvezérléssel



Ha a kazánhoz távvezérlés (opcionális) csatlakozik, akkor az előzőekben leírt állításokat a következők (2. táblázat) szerint lehet elvégezni.

fűtési hőmérséklet	állítható a távvezérlésről és a kazán kezelő felületén is
HMV hőmérséklet	állítható a távvezérlésről és a kazán kezelő felületén is
nyár/tél átváltás	a nyár üzemmódnak előnye van az esetleges fűtési igénnyel szemben, amely a távvezérléstől jön

ECO/Comfort átváltás	Ha a HMV készítés le van tiltva a távvezérlésről, akkor a kazán ECO-ban van. Ekkor a kazán kezelő felületén az ECO/Comfort gomb hatástalan.
	Ha a HMV készítés be van állítva a távvezérlésen, a kazán komfort módban van (feltéve, hogy ezt a kazán felületén beállították). Ebben az állapotban a kazán kezelő felületén lehet váltani a két mód között.
külső hőmérséklet követés	az összes beállítás a távvezérlésről lehetséges

Fűtési rendszer nyomása

A fűtési rendszer nyomása hideg állapotban (a kijelzőt leolvassva) hozzávetőleg 1 bar legyen. Ha a nyomás minimum alá esik, megjelenik az F37 hibajel, és a kazán leáll. Húzza ki a feltöltő csap gombját (26. ábra 1.), fordítsa el az óramutató járásával ellenkező irányban és töltsön rá. Utána feltétlenül zárja el. Amint a nyomás helyreállt, a kazán egy 300 másodperces légtelenítő ciklust kezd, és a kijelzőn megjelenik az Fh jelzés. Hogy megelőzzük a kazán váratlan leállítását, ajánlatos időnként hideg állapotban ellenőrizni a rendszer nyomását. Ha a rendszer nyomása 0,8 bar alá esik, rá kell tölteni.

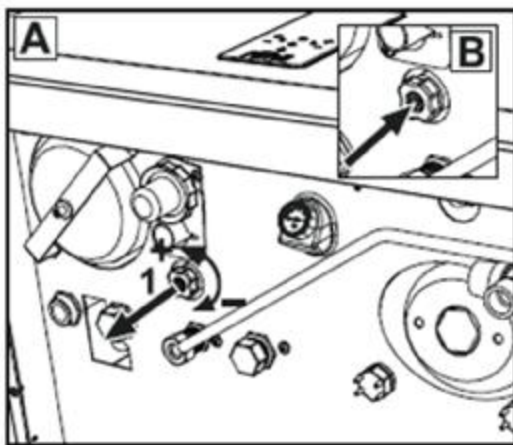

26. ábra -feltöltő csap

Kijelző	Megnevezés	Működés
F40	túl magas nyomás	kazán leáll
↑ 2.3 bar	kissé magas nyomás	a kazán csökkentett teljesítménnyel működik
✓ 1.2 bar	optimális nyomás	normál üzem
↓ 0.7 bar	enyhén csökkent nyomás (a jelzés a ↓ szimbólummal akkor látható, ha b09 paraméter 1-re van állítva)	a kazán folytatja a működését, de azonnal rá kell tölteni, amint lehet
F37	túl alacsony nyomás	a kazán leáll

A rendszer leürítése

A leeresztő csap tekerő gyűrűje a kazán belsejében a biztonsági szelep alatt található. A leürítéshez forgassa el a gyűrűt (27. ábra 3.) az óramutató járásával ellenkező irányba. Ne használjon szerszámot a művelethez.

Leürítés előtt zárja le a kazánt a fűtési rendszertől elválasztó csapokat.

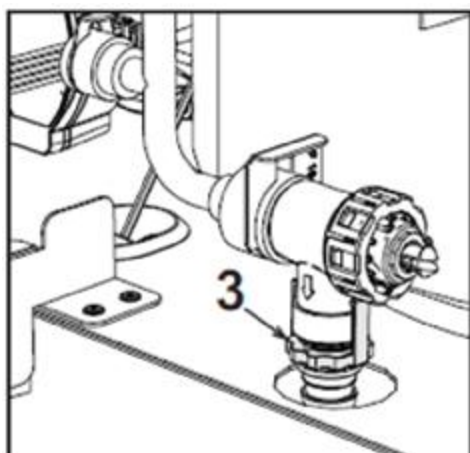

27. ábra

2. Telepítés

2.1 Általános utasítások

A kazán telepítését CSAK MINŐSÍTETT SZEMÉLYZET végezheti. E MŰSZAKI KÉZIKÖNYVBEN ADOTT UTASÍTÁSOK, A JOGI JOG RENDELKEZÉSEI, A NEMZETI ÉS HELYI SZABVÁNYOK ELŐÍRÁSAI ÉS A JELENTÉS SZABÁLYAI SZERINT.

2.2 Telepítés helye

A kazán bármilyen helyiségbe telepíthető kivéve garázsba. A helyiségnek adekvát szelőztetéssel kell rendelkeznie, amely gázszivárgás esetén nem okoz veszélyt. Ellenkező esetben robbanás, mérgezés fulladás veszélye áll fent. Ezt a biztonsági óvintézkedést írja elő a 2009/142 / EGK irányelv minden gázegységre, beleértve a zárt égésterű készülékekre is.

A kazán részben védett helyen, legalább -5 °C hőmérsékleten működtethető. Speciális fagyálló használatával -15 °C -ig. A kazánt védett helyre kell telepíteni, például a tető alá, az erkély oldalán vagy egy védett beugróban.

A telepítés helyének nem szabad gyúlékony anyagokat, tárgyakat, porokat vagy maró gázokat tartalmaznia.

A kazán falra szerelhető, és alapkivitelben egy kampós konzollal rendelkezik. A fali rögzítésnek stabilnak kell lennie.

 Zárt térbe, pl. szekrénybe való telepítéskor biztosítani kell a szereléshez szükséges helyet.

2.3 Csőcsatlakozások

Fontos A biztonsági szelep kimenetét tölcserhez vagy gyűjtőcsőhöz kell csatlakoztatni, hogy a fűtőkörben túlnyomás esetén a víz ne folyhasson a padlóra. Ellenkező esetben, ha a bizt. szelep meghibásodik és elárasztja a helyiséget, a kazángyártó nem tehető felelőssé.

Telepítés előtt alaposan öblítse át a rendszer összes csövét, hogy eltávolítsa a maradványokat vagy szennyeződéseket, amelyek befolyásolhatják az egység megfelelő működését.

A meglévő létesítményekben a kazánok cseréje esetén a rendszert teljesen ki kell üríteni, és meg kell tisztítani az iszaptól és a szennyező anyagoktól. rendszerekhez.

A gyártó nem tehető felelőssé semmilyen, a rendszer nem megfelelő tisztításából adódó kárért.

Fagyvédelmi rendszer, fagyálló folyadékok, adalékok és inhibitorok

Szükség esetén fagyálló folyadékok, adalékok és inhibitorok használata megengedett és ajánlott is, de csak és kizárólag akkor, ha gyártójuk garantálja, hogy a termékek alkalmasak a felhasználás jellegére és nem okoznak kárt a kazán hőcserélőjében. Vagy a kazán és a rendszer egyéb részeiben. Tilos olyan fagyálló folyadékokat, adalékokat vagy inhibitorokat használni, amelyek kifejezetten nem alkalmasak fűtési rendszerekben történő felhasználásra, és inkompatibilisek a kazán és a rendszer anyagaival.

Rendszer víz szabványok

EN14868 szabványnak megfelelően, lemezes hőcserélőt/leválasztást kell használni olyan rendszerekben, amely nyitott, vagy folyamatos oxigén tud bejutni a rendszerbe. A fűtési rendszerben lévő víznek meg kell felelnie az UNI 8065 által előírt jellemzőknek, és meg kell felelnie a hatályos törvényeknek és előírásoknak, valamint az EN14868 (fémanyagok korrózióvédelem) rendelkezéseinek.

A töltővíznek (az első feltöltésnek és az azt követő feltöltésnek) tisztának kell lennie, keménysége 15 ° F alatt kell lennie, és megfelelő kémiai kondicionálószerrel kell kezelni a korrózió megindulása ellen, amelyek nem agresszívek a fémekre és műanyagokra, nem képződnek gázok és alacsony hőmérsékletű rendszerek nem okoznak bakteriális vagy mikrobiális tömegek szaporodását.

A rendszerben lévő vizet rendszeresen ellenőrizni kell (évente min. 2) amikor a rendszereket használják, az UNI8065 előírása szerint), keménysége 15 ° F alatt legyen új rendszereknél, vagy 20 ° F a meglévő rendszereknél, pH 7 felett és 8,5 alatt, vastartalom (Fe) 0,5 mg / l alatt, réztartalom (Cu) 0,1 mg / l alatt, kloridtartalom 50 mg / l alatt, elektromos vezetőképesség 200 µs / cm alatt, és kémiai kondicionálókat kell tartalmaznia olyan koncentrációban, amely elegendő ahhoz, hogy a rendszert legalább egy évig megvédje. Alacsony hőmérsékletű rendszerekben nem lehetnek bakteriális vagy mikrobiális terhelések. Kizárólag olyan kondicionálókat, adalékanyagokat, inhibitorokat és fagyálló folyadékokat használjon, amelyek fűtési rendszerekben való felhasználásra alkalmasak és amelyek nem okoznak kárt a hőcserélőben, vagy a kazán és a rendszer egyéb alkotóelemeiben és / vagy anyagaiban.

A kémiai adalékoknak biztosítaniuk kell a víz teljes oxigénmentesítését, tartalmazniuk kell a színesfémek (réz és ótvözetek) különleges védettségét, a vízkőképződést gátló szereket, semleges pH-stabilizátorokat és alacsony hőmérsékletű rendszerekben a fűtési rendszerekben használt speciális biocideket .

Javasolt adalékok:

SENTINEL X100 and SENTINEL X200
FERNOX F1 and FERNOX F3

Az egység fagyvédelmi rendszerrel van felszerelve, amely fűtési üzemmódban aktiválja a kazánt, amikor a rendszer vízhőmérséklete 6 ° C alá csökken. A készülék nem aktív, ha az áram- és / vagy gázellátása ki van kapcsolva. Ha szükséges, a rendszer védelme érdekében használjon megfelelő fagyálló folyadékokat, amely megfelel a fentiekben meghatározott és az UNI 8065 szabvány által előírt követelményeknek.

Megfelelő kémiai / fizikai rendszer és tápvízkezelések, valamint a szükséges paraméterek biztosítására alkalmas újratermelt nagy ciklikusságú ellenőrzések jelenlétében az ipari folyamatokhoz a termék nyitott tartályokba, edény hidrosztatikus rendszerbe telepíthető

A fenti követelmények be nem tartása miatti lerakódások miatti meghibásodás garancián kívül esik.

2.4 Gázcsatlakozás

A csatlakoztatás előtt győződjön meg arról, hogy az egységet a megfelelő tüzelőanyag-típushoz rendelték-e. A gázcsatlakozást a jelenlegi jogszabályoknak megfelelően kell kialakítani, merev fémcsővel vagy folytonos falú, rozsdamentes acélból készült tömlővel, elzárót kell elhelyezni a kazán előtt. Ellenőrizze, hogy minden gázcsatlakozás szoros-e. Ellenkező esetben tűz, robbanás vagy fulladásveszély áll fenn.

2.5 Elektromos csatlakozások

Figyelem

A burkolat megbontása előtt válassza le a kazánt az elektromos hálózatról a főkapcsolóval.

SOHA NE HASZNÁLJA ELEKTROMOS ALKATRÉSZEKET VAGY KAPCSOLATOT A FŐ KAPCSOLÓ BAKAPCSOLT ÁLLAPOTA MELLETT.

A készüléket megfelelő földelési rendszerhez kell csatlakoztatni az alkalmazandó biztonsági előírásoknak megfelelően. Ellenőrizze a földelő rendszer hatékonyságát és alkalmasságát szakképzett személyzet által; a gyártó nem vállal felelősséget a rendszer földelésének elmulasztásával okozott károkért. A kazán földeléses háromvezetékes kábellel rendelkezik. A csatlakozásokat permanensen, 3 mm érintkezőnyílással ellátott bipoláris kapcsolóval kell felszerelni, max. 3A biztosítókkal A kazán és az elektromos rendszer között. Ügyelni kell a polarításra.

Vezetékek (Fázis: barna vezeték / Nulla: kék vezeték / Föld: sárga-zöld vezeték) az elektromos vezeték A FELHASZNÁLÓ NEM cserélheti le az egység tápkábelét. Ha a kábel megsérül, kapcsolja ki az egységet, és csak szakképzett személyzet cserélje ki a kábelt. Csere esetén kizárólag „HAR H05 VV-F” 3x0,75 mm² kábelt használjon.

Szobatermosztát (opcionális)

FIGYELEM: A SZOBATERMOSZTÁTNAK FESZÜLTÉG NÉLKÜLI csatlakozással kell rendelkeznie.

230V feszültség csatlakoztatása a szobatermosztáthoz, károsíthatja a termosztát és a kazán elektronikáját. Időzítőnek, egyéb vezérlőknek saját tápellátással és áramvédő csatlakozással kell rendelkeznie.

Hozzáférés a kapocsléchez és a biztosítékhoz

Az előlap lebontása után (részletesen a továbbiakban) lehet hozzáférni a kapocsléchez és a biztosítékhoz az alábbi ábrák alapján. A 28. ábrán látható kapcsok feszültségmentesek, tilos 230 V-ot rájuk kötni. A kapocshelyek elrendezése a kapcsolási ábrán (51. ábra) is megtalálható.

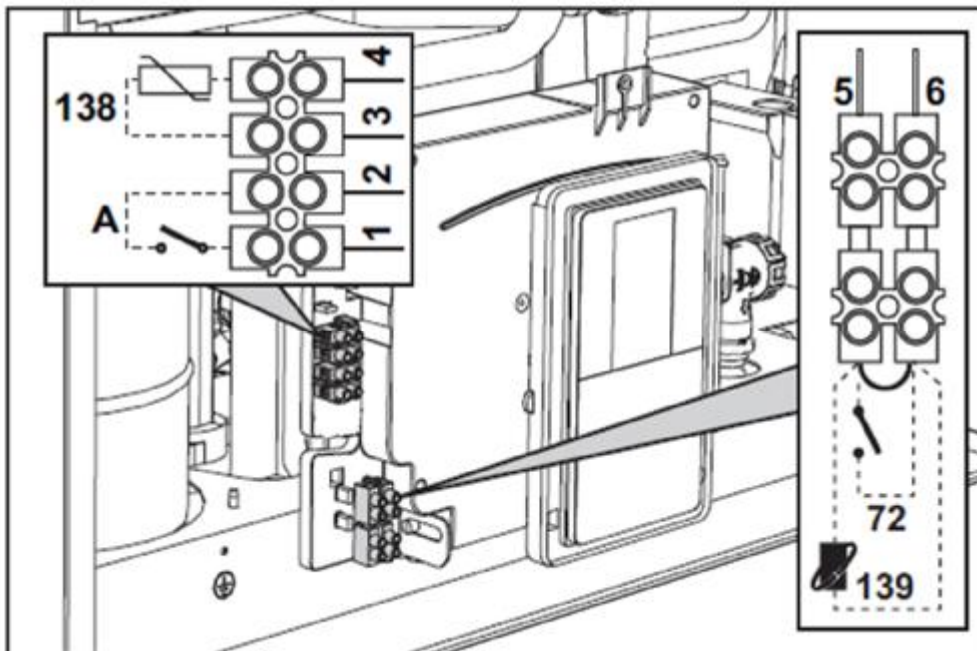

28. ábra

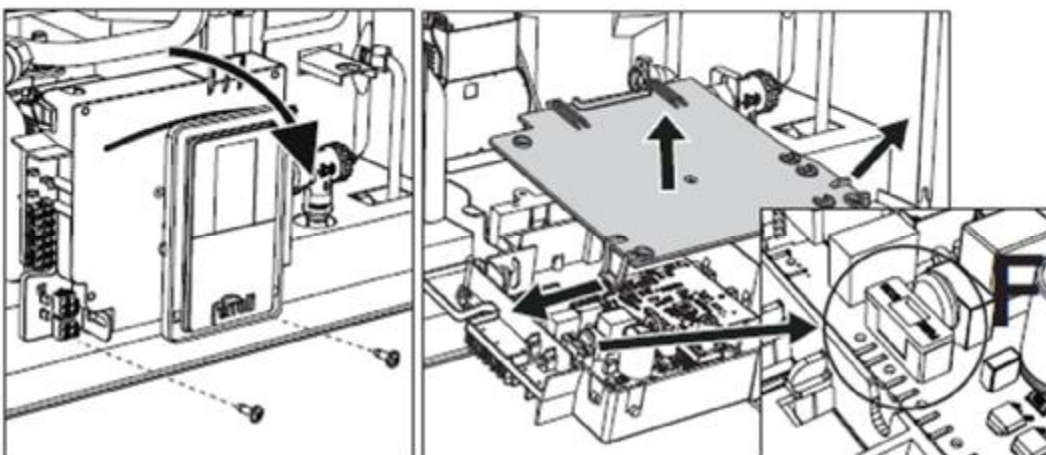

29. ábra

Változó kimenetű relékártya LC32 (opció 043011X0)

A változó kimenetű LC32-es relékártya érintkezőket kapcsol át. (zárt azt jelenti, hogy a C és No között kapcsolat áll fenn). A működését a szoftver irányítja. Felszereléskor kövesse a csomagban leírtakat, és a kapcsolási rajzot. A kívánt funkcióra vonatkozóan a 3. táblázat ad tájékoztatást.

3. táblázat – LC32 beállítása

b07 paraméter	LC32 funkciója	működés
0	második gázszelepet működtet (gyári beállítás)	az érintkezők zárnak, ha a kazán gázszelep feszültséget kap
1	vészjelzés kimenet (figyelmeztető fény)	az érintkezők zárnak, ha hibajel jelenik meg
2	utántöltő szelepet működtet	az érintkezők zárnak, amíg a fűtőkör nyomása el nem éri a normál szintet (kézi és automata utántöltés után)
3	szolár 3 járatú szelepet működtet	az érintkezők zártak, amikor a HMV üzemmód aktív
4	második keringtető szivattyút működtet	az érintkezők zártak, amikor a fűtési üzemmód aktív
5	vészjelzést ad (figyelmeztető fény kialszik)	az érintkezők nyitnak hiba esetén
6	azt jelzi, ha az égő működik	az érintkezők zárnak, amikor a láng működik
7	a szifon fűtést működtet	az érintkezők zárnak, amikor a fagyvédelmi funkció aktív

Ki/Be (ON/OFF) kapcsoló konfiguráció (28. ábra A)

4. táblázat „A” jelű kapcsoló beállítása

HMV konfiguráció

b01=2	b06=0	nyitott érintkezők: kazán ECO módban zárt érintkezők: kazán komfort módban
	b06=1	nyitott érintkezők: nincs fűtés, kijelzés: F50 zárt érintkezők: fűtés lehetséges
	b06=2	szobatermosztátként működik
	b06=3	nyitott érintkezők: F51 kijelzés, a kazán tovább működik
	b06=4	a kontakt limit termostátként működik: ha nyitott, akkor F53-at jelez ki a vezérlés és elhárítja az igényt

2.6 - füstgáz vezetékek

A kazánokat olyan helyiségekbe kell telepíteni, amelyek megfelelnek az alapvető szellőztetési követelményeknek. Ellenkező esetben fennáll fulladás vagy mérgezés veszélye.

AZ EGYSÉG TELEPÍTÉSE ELŐTT OLVASSA EL A TELEPÍTÉS ÉS KARBANTARTÁS UTASÍTÁSAIT. KÖVESSE A TERVEZÉSI UTASÍTÁSOKAT is. 200 Pa-nál nagyobb nyomás esetén a füstgáz kipufogócsövek belsejében a "H1" osztályú csőrendszert kell használni.

Fontos

Az egység „C típusú”, zárt égésterű mesterséges huzattal; A szívó és nyomó oldalt az alábbi módon lehet csatlakoztatni. A telepítés megkezdése előtt ellenőrizze és gondosan tartsa be az utasításokat. Tartsa be a fal- és / vagy tetősorkapcsok elhelyezésétől, valamint az ablakoktól, falaktól, burkolatnyílásoktól stb. Való minimális távolságot.

Maximális ellenállású (koaxiális vagy szétválasztott rendszer) telepítése esetén célszerű egy kalibrációs eljárást végrehajtani [AUTO SETUP] a kazán égésének optimalizálása érdekében.

Csatlakoztatás koaxiális csőrendszerhez

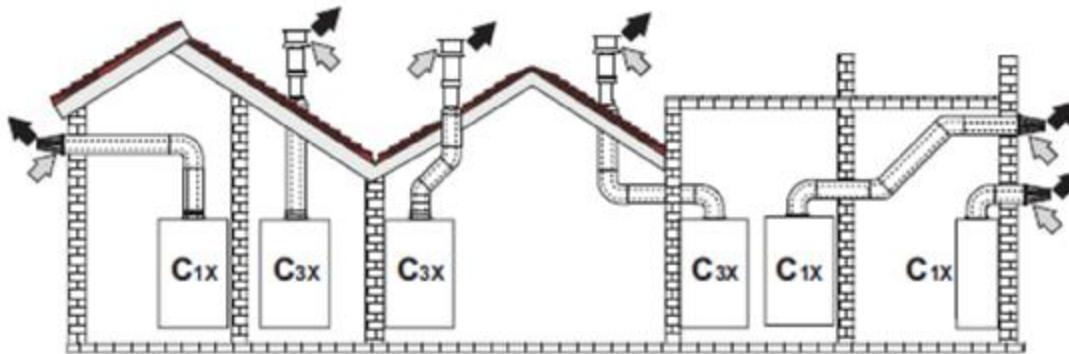

30. ábra – koaxiális csatlakozású füstcsövek (Aria / ➔ = Fumi)

Koaxiális csatlakoztatáshoz illesse be az egysége a következő indítóidomok egyikével. Az füstgáz elvezetés vízszintes szakaszait kissé le kell ferdíteni a kazán felé, hogy megakadályozzuk a kondenzátum visszafolyását kifelé és a csöpögést.

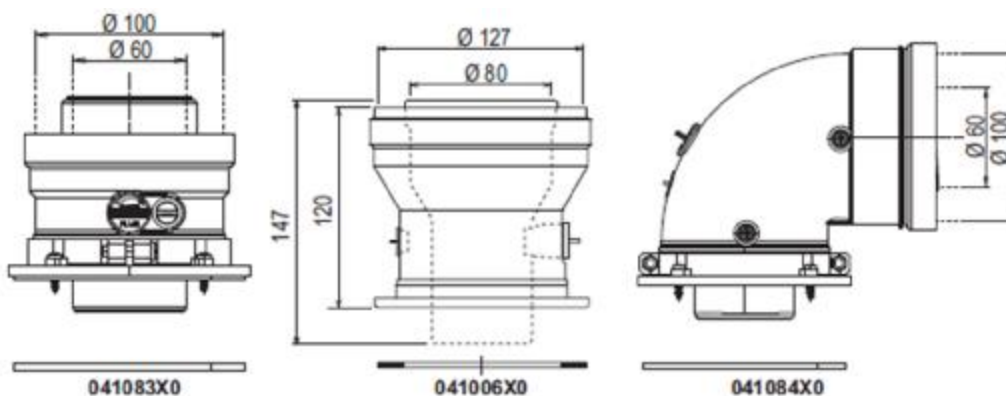

31. ábra – koncentrikus indító idomok

5. táblázat – koncentrikus füstgáz/levegő vezeték hossza

	Ø 60/100	Ø 80/125
megengedett max. vízszintes hossz	összes modell 7 m	összes modell 20 m
megengedett max. függőleges hossz	összes modell 8 m	összes modell 20 m
90° könyök ellenállása	1 m	0,5 m
45° ív ellenállása	0,5 m	0,25 m

Bekötés különválasztott csövekkel

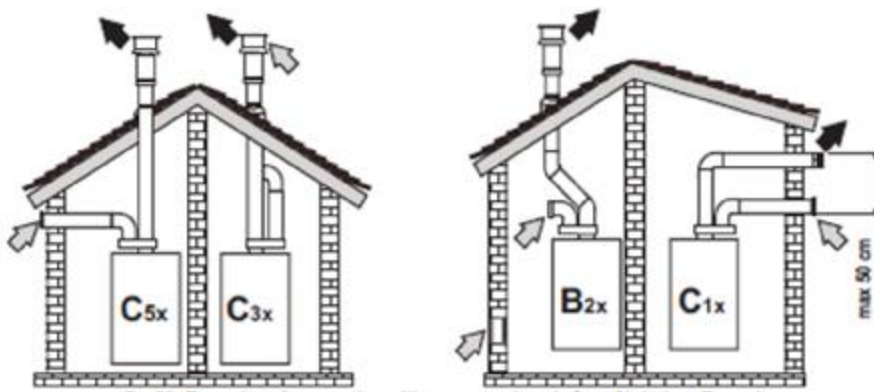

32, ábra

6. táblázat – tipológia

típus	leírása
C1X	Vízszintes fali kivezetés és levegő bevezetés. A ki/belépés koncentrikus, vagy legyen egymáshoz közel (50 cm-en belül) azonos szélviszonyok miatt.
C3X	Függőleges tetőkivezetés, és légbeszívás. Ki/belépés hasonlóan a C12-höz.
C5X	Különválasztott füstgáz kilépés és légbevezetés különböző nyomású helyeken. A ki/bevezetés nem kerülhet egymással szemben elhelyezkedő falakra.
C6X	Füstgáz és levegő vezetés külön tanúsított csövekkel (EN1856/1).
B2X	Levegő beszívás beltérről, kifúvás falon vagy tetőátvezetés. ⚠ Fontos! A helyiségnek megfelelő szellőzéssel kell rendelkeznie.

Különválasztott füstgáz/levegő vezeték alkalmazása esetén az alábbi indító idomot kell választani:

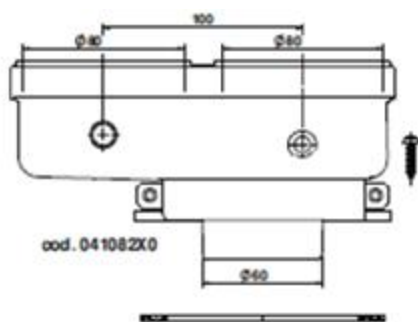

33. ábra - elválasztó indító idom Ø 80/80

A csővezetékek kiépítése előtt, bizonyosodjon meg arról, hogy nem lépi túl a megengedett hosszakat.

- készítse el a csővezetékek vázlatát, a szükséges tartozékokkal, és kilépő idomokkal

- a 8. táblázat alapján adja össze a beépíteni szándékozott elemek ellenállását méter egyenértékben (m_{eq}) figyelembevételével azok helyzetét (vízszintes/függőleges) és azt, hogy levegő vagy füstgáz áramlik bennük.
- ellenőrizze, hogy az így adódó ellenállás kisebb vagy egyenlő a megengedett értékkel

7. táblázat – különválasztott füstgáz/levegővezeték megengedett hossza

max. hossz	Bluehelix Hitech RRT 28 K 50 = 70 m Bluehelix Hitech RRT 34 K 50 = 70 m
------------	--

8. táblázat – tartozékok

				ellenállás egyenérték	ellenállás egyenérték	ellenállás egyenérték
				levegő	füstgáz függőleges	füstgáz vízszintes
Ø80	cső	1 m	1KWMA83W	1,0	1,6	2,0
	könyök	45°	1KWMA65W	1,2	1,8	1,8
		90°	1KWMA01W	1,5	2,0	2,0
	csőszakasz	tesztponttal	1KWMA70W	0,3	0,3	0,3
	végelem	fali/levegő	1KWMA85A	2,0	-	-
		fali/füstgáz szélvédett	1KWMA86A	-	5,0	5,0
	tetőkivezetés	füstgáz/levegő Ø 80/80	010027X0	-	12,0	12,0
		füstgáz Ø 80	010026X0+ 1KWMA806U	-	4,0	4,0
Ø60	cső	1 m	1KWMA89W		6,0	6,0
	könyök	90 °	1KWMA88W		4,5	4,5
	szűkítő	80/60	041050X0		5,0	5,0
	végelem	fali/füstgáz szélvédett	041086X0		12,0	12,0
Ø50	cső	1 m	041086X0		12,0	12,0
	könyök	90°	041085X0		9,0	9,0
	szűkítő	80/50	041087X0		10,0	10,0
						

Figyelem! Legyen tekintettel az Ø 50 és Ø 60 idomok nagy ellenállására és csak szükség esetén használja őket a füstgáz vezeték végén.

Ø 50 és Ø 60 -as flexibilis és merev vezetékek használata

Az alábbi számítás figyelembe veszi az Ø 50-hez és Ø 60-hoz szükséges szűkítőket is (041087X0 és 041050X0).

Flexibilis cső

Használható a 34. ábra szerint a magyarázatban megadott maximális hosszúságokig.

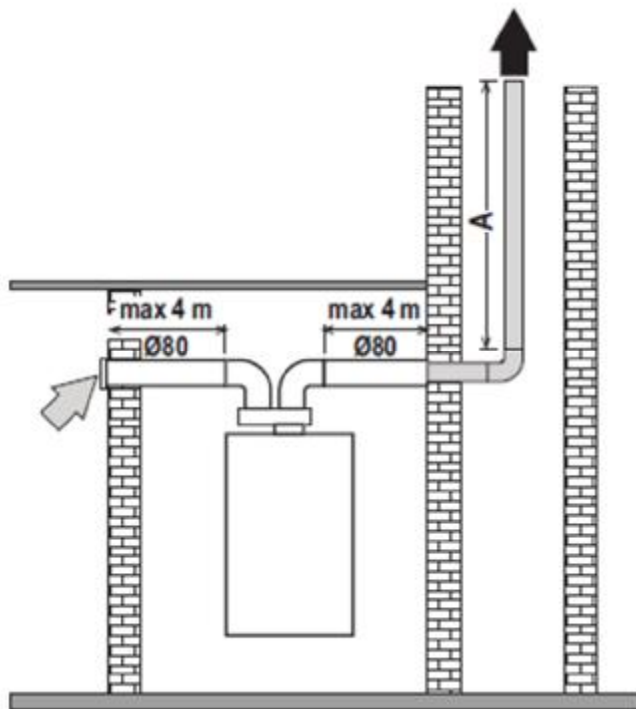

34. ábra – flexibilis vezeték elrendezése

Flexibilis és merev csövek

Ezek használatakor kövesse az alábbi útmutatásokat.

Lépjen be a TS menübe és állítsa be a P68 paramétereket a felhasznált csőhossznak megfelelően. A paraméter beállítása után végezze el a manuális kalibrációt. Ld. továbbiakban kalibrációs folyamat (AUTO SET UP) részénél.

--- Bluehelix Hitech RRT 28 K 50

— Bluehelix Hitech RRT 34 K 50

P68

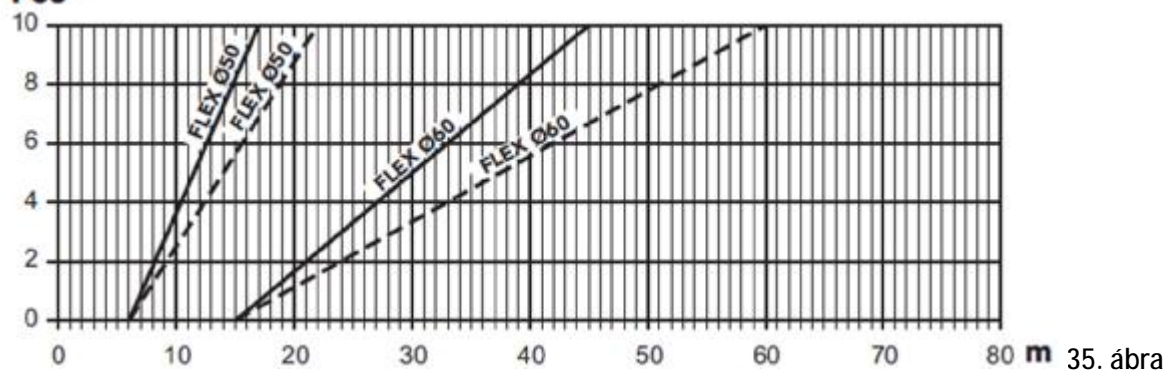

35. ábra

Csatlakoztatás gyűjtőkéménybe

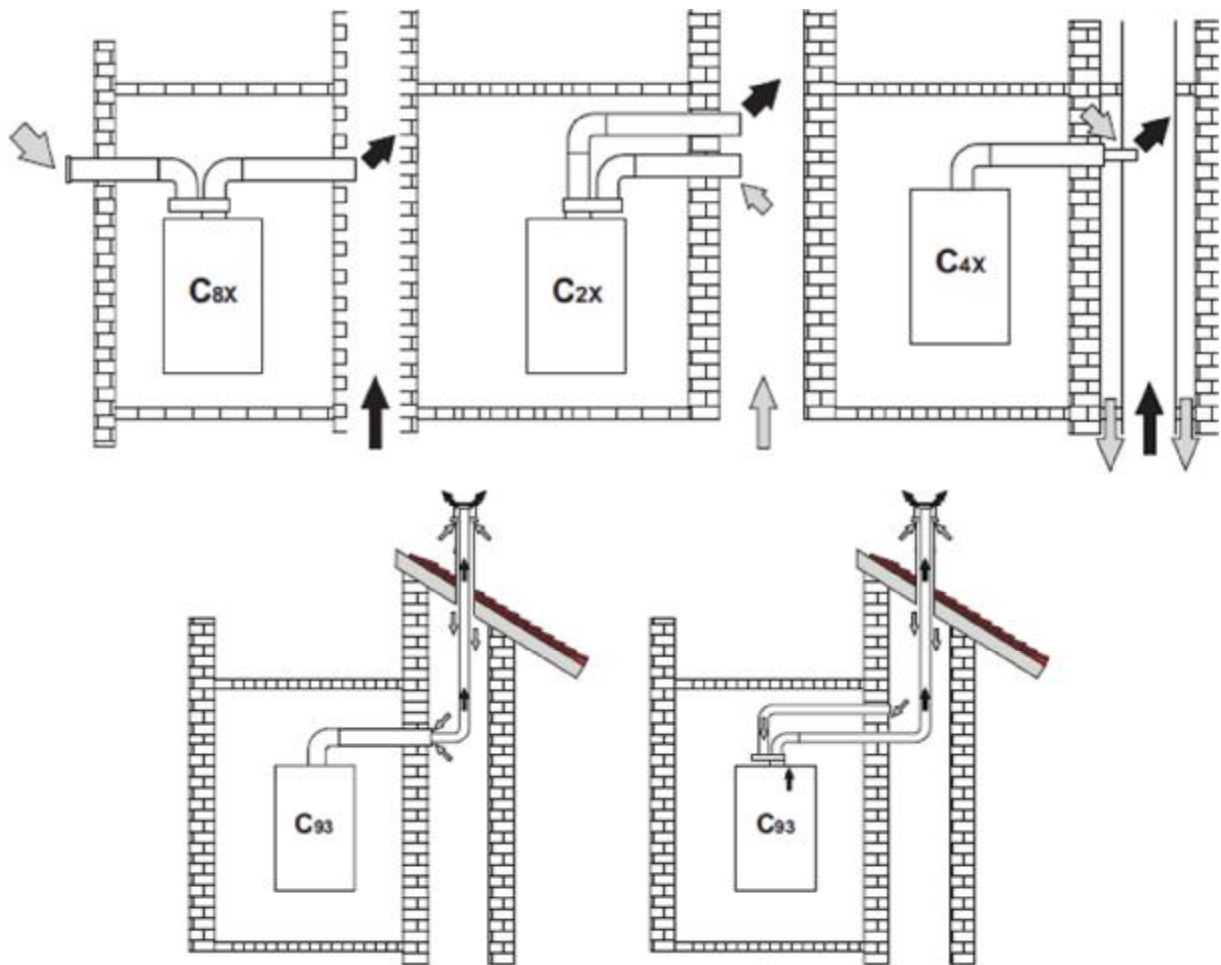

36. ábra – példák gyűjtőkéményre történő csatlakoztatásra (⇨ = levegő, ⇨ = füstgáz)

9. táblázat - tipológia

Típus	
C8X	kifűvés egyedi, vagy gyűjtőkéménybe és fali légbeszívás
B3X	beszívás beltérről koncentrikus csővel, kifűvés atmoszférikus nyomású gyűjtőkéménybe ⚠ Fontos! Megfelelő szellőzés kell a beltéren!
C93	tetőkivezetés (füstgáz) légbeszívás meglévő kéményből

Ha a készülék természetes huzatú egyedi vagy gyűjtőkéményhez csatlakozik, akkor a kéményt megfelelő képesítésű szakembernek kell megterveznie az érvényes előírások szerint. A kémény legyen alkalmas zárt égésterű ventilátoros készülék fogadására.

Füstgáz visszacsapó szelep

A Bluehelix Hitech RRT K 50 füstgáz visszaáramlás gátló szeleppel van felszerelve, ezért kizárólag földgáz üzemben, túlnyomásos gyűjtőkéménybe is köthető. Ilyen beépítés esetében a P67 paramétert 1-re kell állítani.

Abban az esetben, ha a C(10)3 vagy C(11)3 az elrendezés, akkor ezt jól láthatóan tüntesse fel az előlő burkolaton. (A megfelelő fehér címke a szállítmányban található)



Beépítés után ellenőrizze a füstgáz és gázvezetékek tömörségét. Egyébként fennállhat a fulladásveszély!

2.7 Kondenzátum elvezetés

Fontos

A készülék saját kondenzátum szifonnal rendelkezik. Csatlakoztassa a „B” jelű tömlőt a helyére a 37. ábra szerint. Üzembe helyezés előtt töltsse fel a szifont kb. 0,5 l vízzel és csatlakoztassa a tömlő másik végét a lefolyóhoz.

A csatlakozó elemek legyenek ellenállóak a kondenzátum savas kémhatásának. Ha a kondenzátum elvezetés nem a szennyvíz vezetékhez csatlakozik, akkor az elfolyó kondenzátumot semlegesíteni kell.



Figyelem! A készülék üres szifonnal nem üzemelhet. Egyébként fulladásveszély léphet fel a kiáramló füstgáz miatt. A csatlakozást úgy kell elhelyezni, hogy a kondenzátum ne fagyhasson meg.

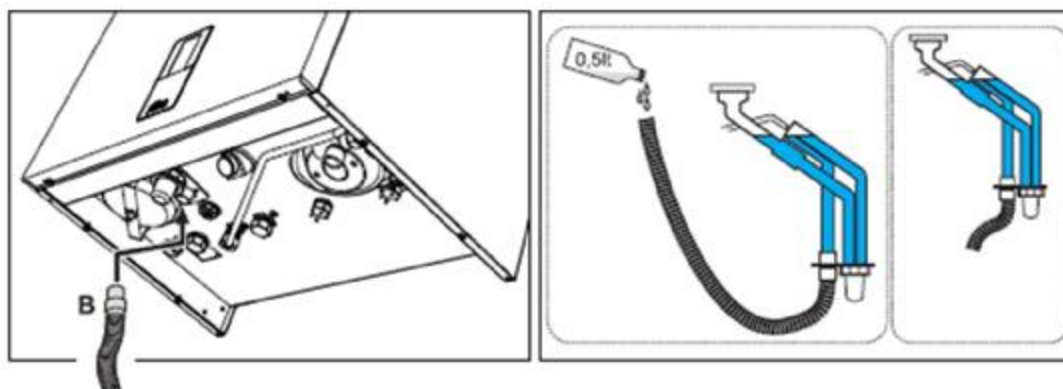

37. ábra

3. Szerviz és karbantartás



A következő fejezetben leírt műveleteket csak erre kiképzett és feljogosított szakember végezheti.

3.1 Beállítások

Gázfajta beállítása

Gáztipusok

Az egység a 2. vagy a 3. család típusú gázzal képes működni, ami egyértelműen feltüntetésre került a csomagoláson és az egység adattábláján. Ha az egységet nem a gyárilag beállított gázzal használják, akkor az alábbiak szerint járjon el:

- 1. Húzza ki az áramellátást és zárja el a gázt.
- 2. Távolítsa el az előlapot
- 3. Helyezze fel az LPG-re vonatkozó matricát.
- 4. Helyezze vissza az előlapot, és kapcsolja be a kazán áramellátását.
- 5. Módosítsa a gáz típusának paraméterét:
 - A menü gombbal lépjen be a főmenübe [MENU].
 - Kövesse az útvonal-telepítő menüt [Service]> írja be az 1234 jelszót, lépjen be a [TSP] menübe.
 - A fűtési plusz-mínusz gombok segítségével válassza ki a b03 paramétert, és a HMV plusz mínusz gombokkal állítsa be a megfelelő értéket.

- 0 =G20
- 1 =G30/G31
- 2 =G230

- A megerősítéshez nyomja meg a menü gombot.
- Kapcsolja ki a készüléket 10 másodpercre, majd kapcsolja be újra.
- Várjon, amíg az Fh üzem befejeződik.
- Állítsa a kazánt készenléti üzemmódba, és kapcsolja be a kalibrációs módot [AUTO SETUP]

Az égési értékek ellenőrzése

Ügyeljen arra, hogy az előző burkolat zárva legyen, és a beömlő/kivezető füstgázcsatlakozások tökéletesen zártak legyenek.

1. Helyezze a kazánt fűtési vagy melegvíz üzemmódba legalább 2 percre.
2. Aktiválja a Teszt [TEST] módot.
3. A kazán indítóidomában elhelyezett nyílásokba megfelelő elemzőkészüléket csatlakoztatva ellenőrizze, hogy a füstgáz CO₂-tartalma megegyezik-e az alábbi táblázatban megadottal.



Esettanulmányok		G20	G30/G31	G230
A	Új kazán (ELSő indítás, gáztípus, vagy elektródacsere után)	7.5%-9.9%	9%-11.5%	9%-11.5%
B	Kazán 500+ üzemórával	9%+/-0.8	10%+/-0.8	10%+/-0.8

4. Ha az égés közben más értékek jelennek meg TESZ üzemmódban változtassa meg az OFFSET értékeket.

Fontos

A KALIBRÁLÁSI folyamat [AUTO SET-UP], a VIZSGÁLAT [TEST] vagy a CO₂-ÉRTÉK ELLENŐRZÉSE során a burkolatot zárva kell tartani, a füstcsőrendszernek tökéletesen zártnak kell lennie és a kazán nem lehet OFF üzemmódban, és nem lehet HMV vagy fűtési igény.

Kalibrációs folyamat (AUTO SET-UP)

1. lépjen be a TSP menübe
 2. válassza ki a b27 paramétert a fűtési + és – gombokkal, állítsa 5-re a HMV + és – gombokkal, igazolja a  gombbal, térjen vissza a főmenühez (MENU)
 3. lépjen a szerviz menüre, írja be a 1234 jelszót (17. ábra), megjelenik a kalibrációs menü (AUTO SET-UP)
 4. válassza és igazolja a  gombbal
 5. a folyamat automatikusan elkezdődik, és a vezérlés keresi az optimális gyújtási pontot (néhány gyújtási kísérletre szükség lehet az optimális hely megtalálásához)
 6. begyújtás után az égő különböző teljesítmény fokozatokon (maximum, közepes, minimum) fog működni, amit az  pont jelez (38. ábra)
38. ábra

Ha a hőelvétel a folyamat vége felé nem volna elégséges, HMV termelést is lehet indítani, az égő begyújtása után.

7. a kalibrálási folyamat végén (completed) felirat jelenik meg néhány másodpercre és visszatér a szerviz menühöz

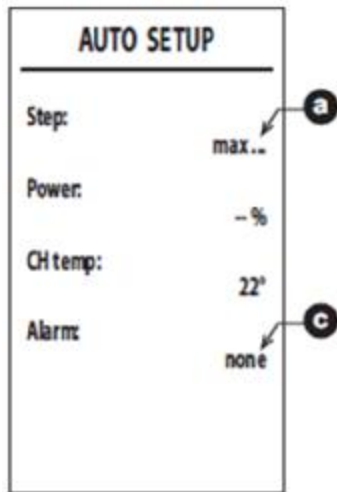

38. ábra

A kalibrációs folyamat (AUTO SET-UP) csak akkor végezhető el, ha a b27 paraméter értéke 5-re van állítva. A b27 paraméter manuálisan is 5-re állítható, vagy a következő módokon történik:

- a gázfajta b03 állítása által
- a P67 paramétert 1-re állítva
- a P68 paraméter értékének változtatásával
- a gyári értékek visszaállításával, b29=10 (ennek a műveletnek az elvégzése után kb. 10 másodpercre kell kapcsolni a készülék áramellátását, majd visszakapcsolni)

Mindegyik esetben a b27 paraméter automatikusan 5-re áll be.





Az alábbiakban kell elvégezni a kalibrációt (AUTO SET-UP):

- az elektronika cseréje után
- a gázfajta átállítása után (b03)
- a P67 paraméter 1-re állítása után
- a P68 paraméter értékének változtatása után
- miután a b27 paramétert 5-re állította, alkatrészecskék, pl. az elektróda, égő, gázszelep, ventilátor cseréjéhez, és a nagy ellenállású füstgáz vezetékek alkalmazása miatt
- A01, A06 vagy egyéb hibák fellépése esetében, ha szükséges (ld. 12. táblázat, hibalista)

A kalibrációs folyamat (AUTO SET-UP) visszaállítja az előzőekben megjegyzett égési paramétereket és azt csak a fenti esetekben kell elvégezni.

Teszt üzem (Test)

Generáljon fűtési vagy HVM termelési igényt

1. Lépjen be a főmenübe (MENU) a  gombbal. Lépjen át a szerviz menübe, adja be az 1234 jelszót (17. ábra), majd a teszt mód menübe (Test). Igazolja a  gomb lenyomásával.
2. Begyűjtás után a teljesítmény középszintre „med” áll be. Ha az égés stabil, akkor megjelenik a „med ok” az  pontnál (39. ábra)
3. A fűtési gombokkal lehet váltani a 4 teljesítmény szintet: minimum, közepes (med), max. fűtés, és max. HVM,  pont.

4. Csak akkor állítható a CO2 érték a HMV gombokkal, ha a „Step” (teljesítmény) teszt eredménye OK. A HMV+ gomb megnyomásával állítható az alapbeállítás „offset” egy egységgel ( pont). A HMV+ és – 2 másodpercnél hosszabb lenyomásával az alapbeállítás 3 egységgel változik. (A gyári érték (offset) módosítása csak lépésekben: max, med (közepes), min történhet). Amint a teljesítmény értéknél megjelenik az „ok”, akkor menti az égési paraméter értéket.

A teszt módból való kilépéshez tartsa lenyomva a  gombot.

Ha a tesztüzem aktív (Test) és elégséges a HMV vétel a termelés beindításához, a kazán tesztüzemben marad, de a váltószelep átkapcsol HMV-re. A tesztüzem automatikusan 15 perc múlva, vagy akkor szűnik meg, amikor a HMV tároló hőmérséklete eléri a beállított értéket.

Fűtési teljesítmény beállítása (Range rated)

A műveletet csak képzett szakember végezheti.

 A kazán állítható teljesítményű (Range rated EN15502-1:2022 szerint) az adott fűtési rendszer teljesítmény igényéhez alkalmazkodó. Az elérhető maximális teljesítményt a P41 paraméterrel lehet beállítani (Ld. szerviz menü) az alábbi táblázat szerint:

10. táblázat – P41 paraméter értékei

Bluehelix Hitech RRT 28 K 50		Bluehelix Hitech RRT 34 K 50	
kW	P41	kW	P41
28,5	100	34,7	100
25	88	30	87
20	67	25	71
15	47	20	54
10	27	15	38
5	7	10	22
		5	5

Amint a kívánt teljesítményt beállította, írja be az értéket a mellékelt címkére és helyezze el az adattábla alatt (40. ábra). A későbbi ellenőrzéseknél és beállításoknál vegyék figyelembe az alapértéket.

RANGE RATED (Rif. EN 15502-1)
 Valori di taratura portata termica in riscaldamento:
 Heat input setting values:

PORTATA TERMICA _____ kW
 HEAT INPUT

IMP. PARAMETRO SCHEDA ELETT. _____
 PCB PARAMETER SETTING

DATA / DATE ____/____/____

Timbro e firma
 Stamp and signature

Fare riferimento a questi valori per successive operazioni di controllo e regolazioni e riportare eventuali variazioni.
 Refer to these values for subsequent control and adjustment operations and indicate any changes.



QUESTA ETICHETTA È PARTE INTEGRANTE DEL PRODOTTO
THIS LABEL IS AN INTEGRAL PART OF THE PRODUCT

40. ábra



A fűtési teljesítmény fent leírt beállítása biztosítja a 4.4 fejezetben megadott hatásfok értékeket.

Szerviz menü (Service)

Csak hozzáértő szervizes szakember lépjen be a szerviz menübe, és módosítson paramétereiket.

Lépjen be a főmenübe a  gomb megnyomásával. Haladjon tovább a szerviz a szervizmenübe (Service), írja be az 1234 jelszót (Ld. 17. ábra). Erősítse meg a  gombbal.

Állítható paraméterek menüje (TSP)

Nyomja a fűtési gombokat a paraméterek léptetéséhez, az adott paraméter értéke a  gomb lenyomásával jelezhető ki. A módosításra a HMV gombok szolgálnak. A beállított értéket a  gombbal lehet igazolni, vagy a  törölni.

11. táblázat – állítható paraméterek menüje (TSP)

Index	Megnevezés	Tartomány	Gyári beállítás
b01	kazán típus	2 = fűtő készülék tárolóval (ne módosítsa)	2
b02	hőcserélő típus	2 = 28 kW 3 = 34 kW 1, 4, 5, 6, 7 = nem felhasznált	2 = 28 3 = 34
b03	gáz típus	0 = földgáz 1 = folyékony gáz (PB) 2 = propán/levegő keverék	0
b04	rendszer nyomás jelzése	0 = nyomás kapcsoló 1 = nyomás távadó	1
b05	nyári/téli üzem	0 = tél-nyár kikapcsolás 1 = tél kikapcsolás	0
b06	változó bemenet működése	0 = zárt kontakt = Comfort 1 = rendszer termosztát 2 = 2. helyiség termosztát 3 = figyelmeztetés/alarm 4 = biztonsági termosztát	2
b07	LC32 relékártya működése	0 = külső gázszelep 1 = figyelmeztetés/alarm 2 = rendszer töltő mágnesszelep 3 = szolár 3 járatú szelep 4 = második keringtető szivattyú 5 = figyelmeztetés/alarm 2 6 = égő működik 7 = fagyvédelem aktív	0
b08	nem felhasznált	-	24
b09	20 hibakód állapota	0 = nem aktív 1 = aktív, csak nyomáskapcsolóval szerelt készüléken	0
b10	nem felhasznált		
b11	HMV készítés	0 = fix előremenő (P44) 1 = HMV hőmérséklethez kötött (P51)	0
b12	HMV tároló prioritás	0 – 255 perc	30

b13	fűtési prioritás	0 - 255 perc	15
b14	HMV faktor (nem felhasznált)	0 - 1	0
b15, 16, 17	nem felhasznált		
b18	nem felhasznált		25
b19	nem felhasznált		20
b20	füstgáz vezeték, anyaga	0 = standard 1 = PVC 2 = CPVC	0
b21	nem felhasznált		
b22			
b23	standard füstcső lekapcsolás hőmérséklet	60 - 110	105
b24	PVC füstcső max. hőm.	60 - 110	93
b25	CPVC füstcső max. hőm.	60 - 110	98
b26	nem felhasznált		
b27	kalibrációs folyamat (AUTO SET-UP)	5 = kalibráció (AUTO SET-UP) lehetséges Minden egyéb érték = kalibrációs folyamat (AUTO SET-UP) inaktív	0
b28	nem felhasznált		
b29	gyári adatok visszaállítása	Ld. a továbbiakban	
P30	fűtési hőfok emelkedés üteme	10 – 80 pld: 10 = 20° C/min, 20 = 12° C/min, 40 = 6° C/min, 80 = 3° C/min	40
P31	fűtési készenléti idő	0 – 10 perc	4
P32	fűtési után keringtetés	0 – 255 (Az érték szorozva 10, pld: 15 x 10=150 sec)	15
P33	szivattyú működés	0 = folyamatos üzem (téli üzemmódban) 1 = moduláló szivattyú	1
P34	szivattyú moduláció/Delta T	0 - 40° C	20
P35	moduláló szivattyú minimum sebesség	30 – 100 %	30
P36	moduláló szivattyú indulási sebesség	90 – 100 %	90
P37	moduláló szivattyú maximális sebesség	90 – 100 %	100
P38	szivattyú kikapcsolási hőmérséklet után keringtetés közben	0 – 100 %	55
P39	szivattyú bekapcsolási hiszterézis után keringtetés közben	0 – 100 %	25
P40	beállítható maximális fűtővíz hőmérséklet	20 - 90° C	80
P41	maximális fűtési teljesítmény	0 – 100 %	28kW = 85 34kW = 90
P42	legionella védelem gyakorisága	0 = kikapcsolva 1 – 7 = napok	0
P43	HMV tartály hiszterézis	0 - 80° C	2

P44	fűtővíz hőmérséklet HMV készítés közben	0 – 100°C	80
P45	HMV készenléti idő	30 – 255 sec	120
P46	beállítható maximális HMV hőmérséklet	40 - 70° C	65
P47	HMV szivattyú után keringtetés	0 – 255 sec	30
P48	maximális teljesítmény HMV készítéskor	0 – 100 %	28kW=100 34kW=100
P49	nem felhasznált		
P50	nem felhasznált		
P51	HMV tároló kikapcsolás/Delta T	0 – 20 %	10
P52	nem felhasznált		5
P53	nem felhasznált		10
P54	előkeringtetési idő	0 – 60 sec	30
P55	rendszer utántöltés módja	0 = nem aktív 1 = automatikus	0
P56	minimum fűtővíz nyomás határérték	0 – 8 bar/10 (csak nyomás távadás készülékre)	4
P57	névleges rendszer nyomás	5 – 20 bar/10 (csak nyomás távadó esetében)	7
P58	maximális rendszer nyomás határérték	25 – 35 bar/10 (csak nyomás távadó esetében)	28
P59	szivattyú kikapcsolása OpenThermről	0 = szivattyú fűtéskor aktív 1 = szivattyú inaktív, csak OpenThermről	0
P60	fagyvédelmi teljesítmény	0 - 50 % (0 = minimum)	0
P61	minimum teljesítmény	0 – 50 % (0 = minimum)	0
P62	minimum ventilátor sebesség	ne módosítsa (automatikusan frissül)	G20/G230 28kW=47 34kW=49 G30/G31 28kW=49 34kW=48
P63	ventilátor bekapcsolási fordulatszám	ne módosítsa (automatikusan frissül)	G20/G230 28kW=160 34kW=140 G30/G31 28kW=152 34kW=132
P64	maximális ventilátor sebesség	ne módosítsa (automatikusan frissül)	G20/G230 28kW=172 34kW=194 G30/G31 28kW=156 34kW=186
P65	nem felhasznált		1
P66	szelep frekvencia	0 - 2	1
P67	C(10)3/C(11)3 telepítés	0 = nem lehetséges 1 = lehetséges	0
P68	füstgáz elvezetés paraméterei	0 – 10 (táblázat szerint szükség esetén)	0
P69	fűtési hiszterézis begyújtás után	6 - 30° C	10

	1.03 FW-től kezdve lehetséges		
--	-------------------------------	--	--

- Gyári adatok visszaállítása

Az adatok visszaállításához a b29 paramétert állítsa 10-re és igazolja. Kapcsolja le a készülékről a feszültséget 10 másodpercre, majd kapcsolja vissza. Ekkor a b01-t és b02 és a módosított paramétereket a kívánt értékre kell állítani. A b27 automatikusan 5-re áll be.

3.2 Üzembe helyezés

3.2 Üzembe helyezés

A kazán indítása előtt

- Ellenőrizze a gázrendszer tömítettségét.
- Ellenőrizze a tágulási tartály megfelelő feltöltöttségét.
- Töltse fel a vízrendszert és győződjön meg arról, hogy a kazán és a rendszer is légmentes
- Ellenőrizze, hogy nincs-e vízszivárgás a rendszerben, a melegvíz-körökben, a csatlakozásokban vagy a kazánban.
- Ügyeljen arra, hogy a kazán közelében ne legyenek gyúlékony folyadékok vagy anyagok.
- Ellenőrizze az elektromos rendszer megfelelő csatlakoztatását és a földelő rendszer hatékonyságát.
- Töltse fel a kondenzcsapdát

**A fenti utasítások figyelmen kívül hagyása esetén
mérgezés, fulladás, áramütés, tűz vagy robbanás ill.
vízkár kockázata áll fent!**

Első kazánindítás

- Győződjön meg arról, hogy nincs HMV elvétel és fűtési igény.
 - Nyissa meg a gázt és ellenőrizze, hogy az egység előtti gázellátási nyomás megfelel-e a műszaki adattáblázatnak, és minden esetben az előírások által előírt tűrésen belül van.
 - Helyezze áram alá a kazánt, a kijelzőn megjelenik a kezelőegység és a kijelző szoftver verziószáma, majd az FH és az Fh légtelenítő ciklus
- Az Fh ciklus után a kijelzőn megjelenik a téli üzemmód képernyő ; állítsa be a fűtési és a HMV hőmérsékletet.
- Ellenőrizze, hogy a füstgáz-paraméter értéke, P68 - *** TS PARAMÉTEREK menü *** megfelel-e a telepített füstgáz hosszának.
- Gázcsere esetén (G20 - G30 - G31 - G230) ellenőrizze, hogy a beállított paraméter megfelel-e a jelenlévő gáz típusának
- Állítsa a kazánt HMV vagy fűtés üzemmódba
 - Fűtés üzemmódban indítson fűtési igényt: a radiátor szimbóluma villog a kijelzőn, és az égő meggyulladásakor megjelenik a láng.
 - HMV üzemmód: a csap szimbóluma villog a kijelzőn, és az égő meggyulladásakor megjelenik a láng.
 - Végezze el az égésellenőrzést

3.3 Karbantartás

FONTOS

**MINDEN KARBANTARTÁSI MUNKÁT ÉS CSERÉT
KÉPZETT MINŐSÍTETT SZEMÉLYZETNEK kell
elvégeznie.**

Mielőtt bármilyen műveletet végezne a kazán belsejében, húzza ki az áramellátást és zárja le a gázcsapot. Ellenkező esetben robbanás, áramütés, fulladás vagy mérgezés veszélye állhat fenn.

Elülső panel nyitása

A kazán egyes belső elemeinek hőmérséklete elég magas lehet ahhoz, hogy súlyos égési sérüléseket okozzon. Mielőtt bármilyen műveletet végrehajtana, várja meg, amíg ezek az alkatrészek lehűlnek, vagy viseljen megfelelő kesztyűt.

A burkolat kinyitása::

1. Csavarja ki a csavarokat "1" ábra. 41).
2. Húzza kifelé a panelt és emelje fel

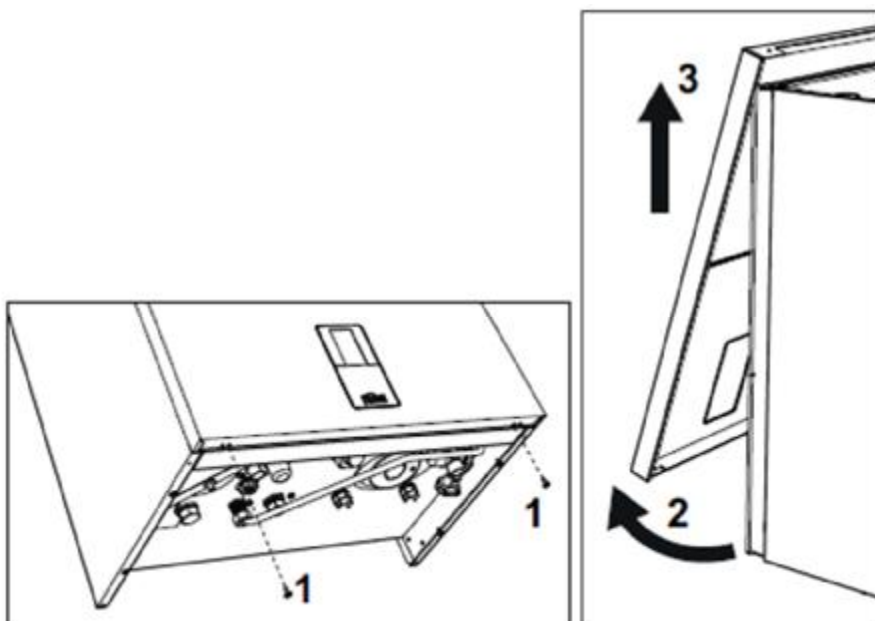

41. ábra

Ezen a készüléken a burkolat zárt kamraként is működik. A kazán kinyitásával járó bármilyen művelet után gondosan ellenőrizze az előlap és annak tömítésének megfelelő visszahelyezését.

Az előlő panel visszahelyezéséhez fordított sorrendben járjon el. Ellenőrizze, hogy megfelelően van-e rögzítve a felső rögzítőkhöz, és helyesen illeszkednek-e az oldalai. Az "1" csavar meghúzása után annak feje fej nem lehet az alsó referencia hajtás alatt (lásd 42. ábra).

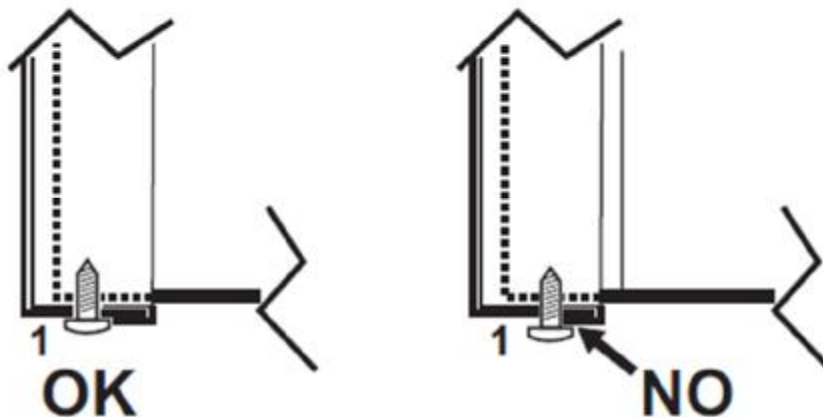

ábra. 42- Előlap korrekt pozíciója

Periodikus ellenőrzések:

Az készülék hosszú ideig tartó megfelelő működésének biztosítása érdekében szakszerviznek kell évente elvégezni a következő ellenőrzéseket:

- A vezérlő és biztonsági berendezéseknek (gázszelep, áramlásmérő, termosztátok stb.) Megfelelően kell működniük.
- A füstcsőrendszernek tökéletesen tömítettnek kell lennie.
- A burkolatnak szorosan zártnak kell lennie.
- A füstcső végidomnak jó állapotúnak kell lennie és nem lehet eltömődve.
- Az égőfejnek és a hőcserélőnek tisztának és lerakódásuktól mentesnek kell lennie. A tisztításhoz használjon megfelelő keféket. Soha ne használjon vegyi termékeket.
- Az elektródának megfelelő pozícióban és lerakódás mentesnek kell lennie. Az elektróda csak nemfém ecsettel tisztítható és NEM csiszolható.
- A gáz- és vízrendszereknek tömítettnek kell lenniük.
- A rendszer víznyomásának hideg állapotban 1 bar körüli értéken kell lennie.
- A keringtető szivattyút nem szabad blokkolni.
- A tágulási tartálynak feltöltött állapotban kell lennie.
- A gázáramlásnak és nyomásnak meg kell egyeznie a vonatkozó táblázatokban megadottakkal.
- A kondenzátum kiürítő rendszerek tömítettnek kell lennie, szivárgás és eltömődés nélkül.
- A kondenzcspadának tele kell lennie vízzel.
- Ellenőrizze a víz minőségét a rendszerben.
- Ellenőrizze a hőcserélő szigetelésének állapotát.
- Ellenőrizze a gázcsatlakozást a szelep és a Venturi között.
- Cserélje ki az égő tömítését, ha sérült.
- Az ellenőrzés végén mindig ellenőrizze az égési paramétereket (lásd "Az égési értékek ellenőrzése").



3.4 Hibaelhárítás

Diagnosztika

LCD kijelző nem világít

Ha a kijelző a gombok érintése után sem világít, vizsgálja meg, hogy az elektronika kap-e feszültséget. Digitális multiméterrel ellenőrizze az áramellátást. Ha nincs feszültég, akkor ellenőrizze a vezetékvezést. Ha a feszültség nem kielégítő (tartomány 195-253 VAC), ellenőrizze a biztosítékot (3.15 AL@230VAC), amely az elektronika áramköri lapján található (Ld. 28. ábra).

LCD kijelző világít

Működési rendellenesség esetébe a kijelző a megfelelő hibakódot mutatja. Vannak hibák, amelyek retesztelt leállást okoznak („A”-val jelöltek), a visszaállításhoz tartsa lenyomva a  gombot, amíg meg nem jelenik a „Confirm?”, és igazolja a  gomb lenyomásával vagy használja a távvezérlés (ha van bekötve) RESET gombját. Ha a készülék nem indul, meg kell javítani a hibát.

Más egyéb hibák időszakos leállást okoznak (ezeket „F” betű jelzi, amelyek automatikusan törlődnek, ha az adott paraméter visszatér a normális működési tartományába.

Hibakódok táblázata

12. táblázat

Kód	Hiba	Lehetséges ok	Kiküszöbölése
A01	nincs gyújtás	gázhiány	ellenőrzés, javítás
		gyújtó/ion elektróda hiba	ellenőrzés, tisztítás, beállítás, csere
		nem elégséges a gáznyomás	ellenőrizze a rendszert
		szifon eldugult	ellenőrzés, tisztítás
		levegő/füstgáz vezeték eldugult	tisztítás
		hibás kalibráció	végezze el a kalibrációt (AUTO SET-UP)
		hibás gázszelep	ellenőrzés, csere
A02	lángjel van, de az égő nem működik	elektróda hiba	elektróda huzal ellenőrzés
			elektróda ellenőrzés
			elektróda földelés ellenőrzés
			készülék földelés ellenőrzés
			szifon ellenőrzés, tisztítás
		elektronika hiba	ellenőrzés, csere
F05	ventilátor hiba	nincs tápfeszültség	kábel ellenőrzés, csere
		ford.szám jel megszakadt	
		a ventilátor károsodott	ellenőrzés, csere
A06	gyújtás után nem marad meg a láng	ion elektróda hiba	ellenőrzés, tisztítás, kalibrálás, szükség esetén elektróda csere
		instabil láng	égő ellenőrzése
		füstgáz/levegő vezeték eldugult	ellenőrzés, tisztítás
		szifon eldugult	ellenőrzés, tisztítás
		gáznyomás nem elégséges	ellenőrzés
A08	túlmelegedés védelem	előremenő vagy visszatérő szenzor helyzete nem megfelelő	ellenőrzés, szükség esetén csere
		nincs vízkeringés a rendszerben	szivattyú ellenőrzése, csere
		levegős a rendszer	légtelenítés
A09	hőcserélő védelem beavatkozik	nincs keringés a rendszerben	szivattyú és a rendszer ellenőrzése
		gyenge a keringés és rendellenesen melegszik az előremenő	légtelenítse a rendszert

		eldugult a hőcserélő	ellenőrzés, tisztítás
F09	túlmelegedés védelem intervenciója	előremenő szenzor, hibás	szenzor és helyzetének ellenőrzése, szükség esetén cseréje
		nincs keringés a rendszerben	szivattyú és a rendszer ellenőrzése
		levegős a rendszer	légtelenítés
F10	előremenő szenzor hibája	szenzor sérült	ellenőrzés, csere
		vezeték zárlatos	
		vezeték nem csatlakozik	
A11	gázszelep csatlakozása	dugó nincs a helyén	ellenőrizze a csatlakozást
		kapcsolat a szelep és a vezérlés között megszakadt	ellenőrizze a vezetékét
		szelep hibás	cserélje
F11	visszatérő szenzor hibája	szenzor sérült	ellenőrzés, csere
		vezeték zárlat	
		vezeték nem csatlakozik	
F12	HMV tároló szenzor hiba	szenzor sérült	ellenőrzés, csere
		vezeték zárlatos	
		vezeték nem csatlakozik	
F13	füstgáz szenzor hiba	szenzor sérült	ellenőrzés, csere
		vezeték zárlatos	
		vezeték nem csatlakozik	
A14	füstgáz elvezetés biztonsági szenzor beavatkozása	A07 hiba az elmúlt 24 órában 3x fordult elő	ld A07
F15-A07	magas füstgáz hőmérséklet	szenzor túl magas hőfokot érzékel	hőcserélő ellenőrzése
			füstgáz szenzor ellenőrzése
			vezeték anyag paraméter
F19	hibás paraméter	helytelen paraméter beállítás	ellenőrzés, szükség esetén a b15-t állítsa 3-ra
F21	rendszer nyomás enyhén magas (csak az Alarm menüben)	rendszer nyomás túl magas	engedjen le a nyomásból
			ellenőrizze a tágulási tartályt
A23-A24-F51	nyomás szenzor hiba	hibás paraméter	ellenőrzés b04 helyesen van beírva?
		rendszer nyomás probléma (távadó)	a nyomás a határértéken kívül van
		b06 paraméter 3-ra van állítva	
A26	F40 hiba 3-nál többször fordult elő 24 órán belül	túl magas a rendszer nyomása	engedje le a nyomást 1-1,5 bárba
		tágulási tartály hibás	tágulási tartály ellenőrzése, szükség esetén csere
F34	tápfeszültség 180V alá esett	hálózati hiba	ellenőrzés, javíttatás
F35	helytelen frekvencia	hálózati hiba	ellenőrzés, javíttatás
F37	nem megfelelő víznyomás	rendszer nyomás túl alacsony	töltsön rá
		nyomás távadó nem csatlakozik vagy sérült	ellenőrzés, csere

F39	külső hőfok szenzor hiba	szenzor hibás vagy a vezeték zárlatos	ellenőrzés, csere
		a kapcsolat megszakadt a követési görbe állítása után	javítás követés kikapcsolása
F40	nyomás szenzor hiba	a nyomás túl magas, vagy a P58 paraméter beállítása nem helyes	csökkentse a nyomást 1-1,5 bár-ra
		tágulási tartály előnyomása lecsökkent, vagy a tartály sérült	tartály ellenőrzés tartály felfújás tartály csere
A44	sorozatos hibás igény	ismételt rövid gyújtás igény	vizsgálja meg, hogy a H MV-ben vannak-e nyomás csúcsok szükség esetén állítsa a b11 paramétert
F47	a nyomás távadó nem ad jelet	kapcsolat megszakadt	ellenőrzés, javítás
		a távadó nem ad jelet	csere
F50- F53	limit termosztát hiba, a b06=1 vagy 4	nincs vagy gyenge a víz keringés	szivattyús rendszer ellenőrzése
		levegős a rendszer	légtelenítés
		hibás paraméter	ellenőrzés, beállítás
F62	kalibráció szükséges	új az elektronika, vagy még nem volt kalibrálva	végezze el a kalibrálást
F64	az egymást követő hibatörlések max. számának a túllépése	maximumnál több reset	kapcsolja le a tápfeszültséget 60 másodpercre, majd újra állítsa vissza
A65- A97	jellemzően égés vezérlési probléma	füstgázvezeték eldugult, alacsony gáznyomás (A78-A84), kondenz szifon eldugult, füst visszaáramlás vagy égési anomália	ellenőrzés, tisztítás, gáznyomás ellenőrzés, CO2 beállítás tesztüzemben, szükség esetén kalibráció
F65- F98	jellemzően égés vezérlési probléma	füstgázvezeték eldugult, alacsony gáznyomás (A78-A84), kondenz szifon eldugult, füst visszaáramlás vagy égési anomália	ellenőrzés, tisztítás, gáznyomás ellenőrzés, CO2 beállítás tesztüzemben, szükség esetén kalibráció
A80	lángjel, miután a szelep lezárt	elektróda probléma gázszelep probléma elektronika probléma	elektróda helyzetének és állapotának ellenőrzése, gázszelep ellenőrzése, szükség esetén csere
A88	égés vezérlési vagy gázszelep hiba	kalibráció aktiválódik égés közben, égési probléma, hibás gázszelep vagy elektronika	törölje a hibát és végezze el a kalibrációt (AUTO SET-UP) szükség esetén cserélje a gázszelepet, vagy az elektronikát
F96	jellemző égési hiba	begyújtás után a láng, vagy a lángjelzés instabil	ellenőrizze a gázellátást, a füstgáz vezetékét, a kondenz elvezetést, az elektróda helyzetét és állapotát kb. 3 perc múlva a hiba törlődik

A98	túl sok szoftverhiba, vagy hiba történt az elektronika cseréje során	elektronika csere	törölje a hibát és végezze el a kalibrációt
		füstgáz vezeték eldugult alacsony gáznyomás szifon eldugult füstgáz visszaáramlás vagy égési anomália	oldja meg a problémát, törölje a hibát és ellenőrizze a gyújtást, végezze el a kalibrációt, cserélje a vezérlést, ha szükséges
A99	általános hiba	elektronika hardver vagy vagy szoftver hiba	törölje a hibát és ellenőrizze a gyújtást, végezze el a kalibrációt, ha tovább is fennáll a hiba, cserélje az elektronikát
F99	kommunikációs hiba a kijelző és a vezérlés között	kábel szakadt vagy nem csatlakozik	ellenőrizni, javítani
		eltérés a vezérlés és a kijelző paramétere között	kapcsolja le a feszültséget, majd vissza
		gyári adatok visszaállítása	kapcsolja le a feszültséget, majd vissza

4. Műszaki adatok és jellemzők

4.1 Méretek és csatlakozások

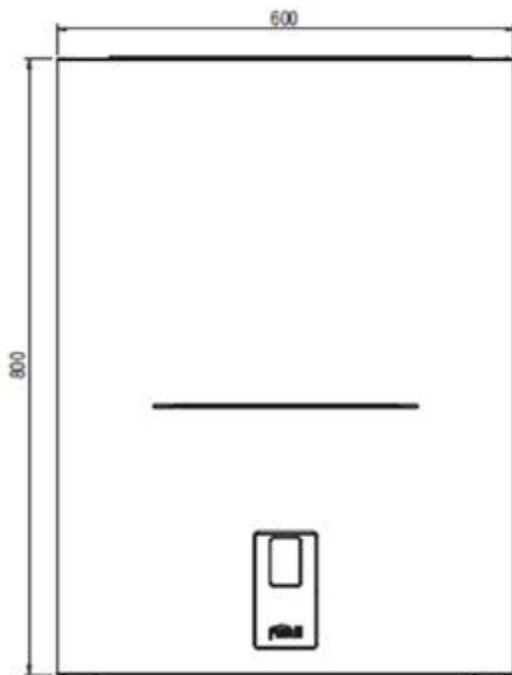

43. ábra – előnézet



44. ábra – oldalnézet

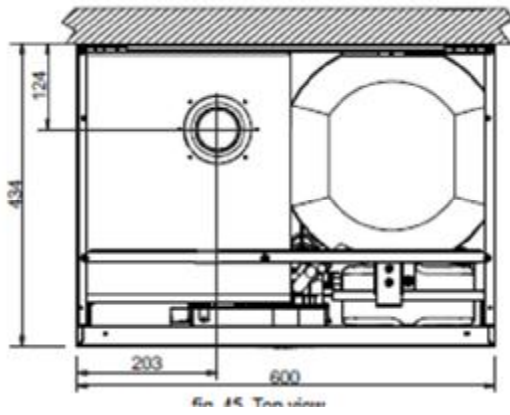

45. ábra – felülnézet

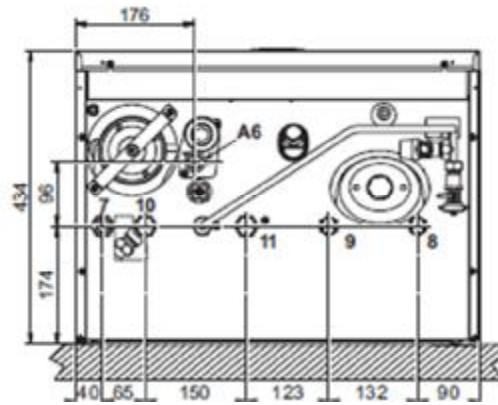

46. ábra – alulnézet

7 – gázbelépés $\varnothing \frac{3}{4}$ "

8 – HMV kilépés $\varnothing \frac{1}{2}$ "

9 – friss víz bekötés $\varnothing \frac{1}{2}$ "

10 – rendszer előremenő $\varnothing \frac{3}{4}$ "

11 – rendszer visszatérő $\varnothing \frac{3}{4}$ "

A6 – kondenzátum elvezetés

4.2. Általános nézet

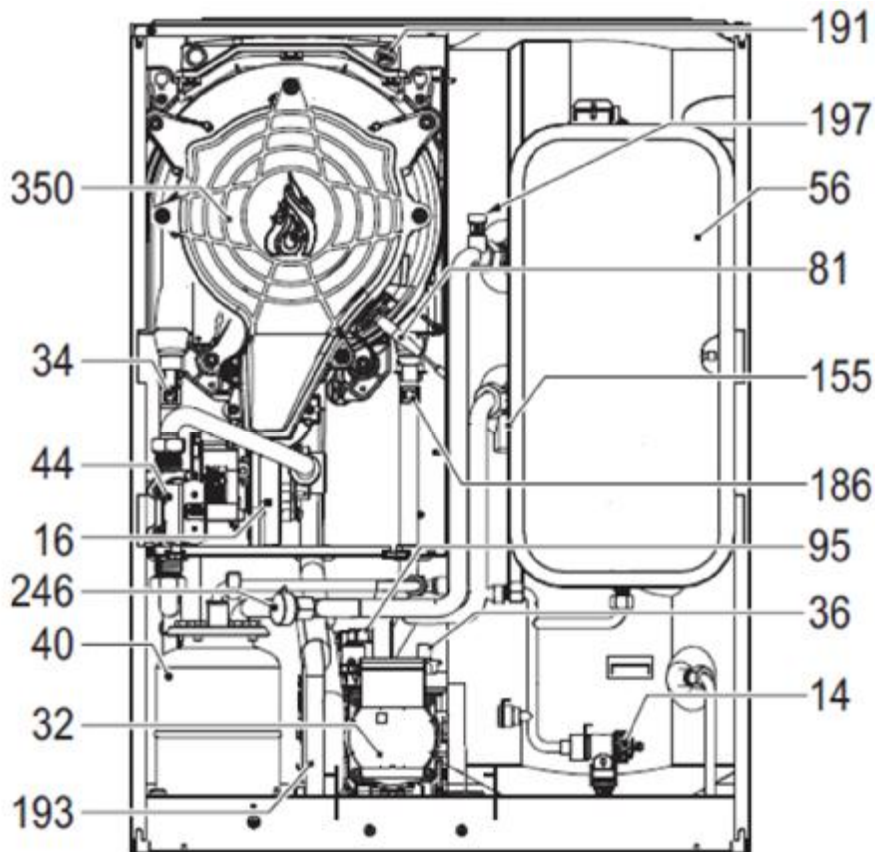

47. ábra – általános nézet

14	biztonsági szelep	95	váltószelep
16	ventilátor	155	HMV tároló szenzor
32	fűtés keringtető szivattyú	186	visszatérő szenzor
34	fűtési szenzor	191	füstgáz szenzor
36	automata légtelenítő	193	szifon
40	HMV tágulási tartály	197	kézi légtelenítő
44	gázszelep	246	nyomás távadó
56	fűtési tágulási tartály	350	ventilátor, égő összeállítás
81	ion/gyújtó elektróda		

4.3. Hidraulikai séma

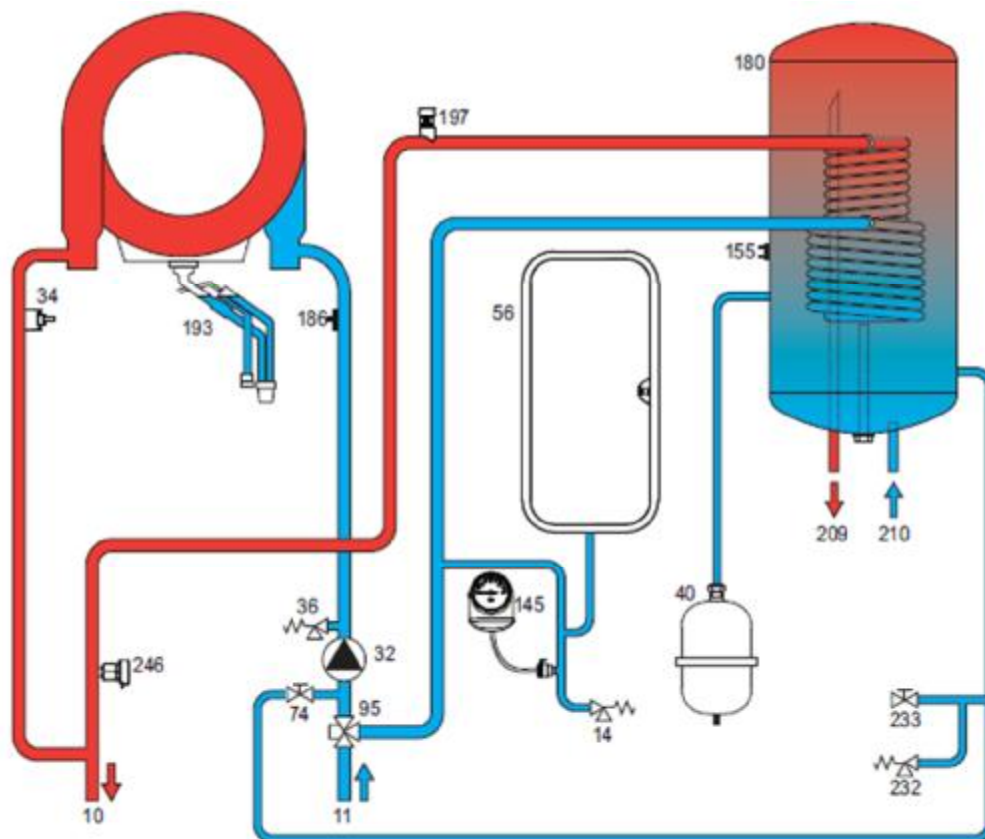

48. ábra – hidraulikai séma

10	előremenő	155	visszatérő
11	visszatérő	180	HMV tároló
14	fűtési biztonsági szelep	186	visszatérő szenzor
32	fűtési keringtető szivattyú	193	szifon
34	fűtési szenzor	197	kézi légtelenítő
36	automata légtelenítő	145	manométer
40	HMV tágulási tartály	209	HMV kilépés
56	fűtési tágulási tartály	210	friss víz belépés
74	feltöltő csap	232	HMV biztonsági szelep
95	váltó szelep	233	HMV tároló ürítő csonk
		246	nyomástávadó

4.4 Műszaki adattáblázat

0T4T4AWA	BLUEHELIX HITECH RRT 28 K 50
0T4T7AWA	BLUEHELIX HITECH RRT 34 K 50

Rendeltetési országok				
Gázkategóriák II2HM3+ (IT) II2E3B/P (DE) II2H3+ (ES) II2H3B/P (BG) II2H3B/P (RO) II2ELwLs3B/P (PL) II2H3+ (GR) II2H93B/P(HU)				
Termék azonosító kódok	kW	0T4T4AWA	0T4T7AWA	
Max. fűtési hőterhelés	kW	24,5	30,6	Qn
Min. fűtési hőterhelés	kW	3,5	3,5	Qn
Max. fűtési teljesítmény (80/60° C)	kW	24	30	Pn
Min. fűtési teljesítmény (80/60° C)	kW	3,4	3,4	Pn
Max. fűtési teljesítmény (50/30° C)	kW	26	32,5	Pn
Min. fűtési teljesítmény (50/30° C)	kW	3,8	3,8	Pn
Max. hőterhelés HMV készítéskor	kW	28,5	34,7	Qnw
Min. hőterhelés HMV készítéskor	kW	3,5	3,5	Qnw
Max. teljesítmény HMV készítéskor	kW	28	34	
Min. teljesítmény HMV készítéskor	kW	3,4	3,4	
Hatásfok Pmax (80/60° C)	%	98,1	97,9	
Hatásfok Pmin (80/60° C)	%	98	98	
Hatásfok Pmax (50/30° C)	%	106,1	106,1	
Hatásfok Pmin (50/30° C)	%	107,5	107,5	
Hatásfok 30 % teljesítménynél	%	109,7	109,6	
Füstgázvezeték veszteség ON (80/60° C) Pmax/Pmin	%	1,92/1,71	2,02/1,47	
Burkolati veszteség ON (80/60° C) Pmax/Pmin	%	0,39/2,36	0,26/1,44	
Füstgázvezeték veszteség ON ((50/30° C) Pmax/Pmin	%	1,11/0,74	0,92/0,61	
Burkolati veszteség ON (50/30° C) Pmax/Pmin	%	0,6/1,05	0,6/1,05	
Füstgáz veszteség OFF (50K/20K)	%	0,02/0,01	0,02/0,01	
Burkolati veszteség OFF (50K/20K)	%	0,15/0,06	0,15/0,06	
Füstgáz hőmérséklet (80/60° C) Pmax/Pmin	%	66/58	66/60	
Füstgáz hőmérséklet (50/30° C) Pmax/Pmin	%	51/43	52/45	
Füstgáz áram Pmax/Pmin	%	11,1/1,6	14/1,7	
Gáznyomás G20	mbar	20	20	
Gázfúvóka G20	m3/h	/		
Gázfogyasztás G20 Max/Min	m3/h	3,02/0,37	3,67/0,37	
CO2 G20	%	9 ± 0,8	9 ± 0,8	
Gáznyomás G31	mbar	37		
Gázfúvóka G31	kg/h	/		
Gázfogyasztás G31 Max/Min	kg/h	2,23/0,27	2,72/0,27	
CO2 G31	%	10 ± 0,8	10 ± 0,8	
Nox emissziós osztály	-	6(<56mg/kWh)	6(<56mg/kWh)	NOx
Fűtési rendszer max. nyomása	bar	3	3	PMS
Fűtési rendszer min. nyomása	bar	0,8	0,8	
Maximális beállítható fűtővíz hőmérséklet	° C	95	95	tmax
Fűtővíz tartalom	liter	3,8	4,2	
Fűtési tágulási tartály	liter	10	10	
Fűtési tágulási tartály előtöltése	bar	0,8	0,8	

Max. HMV nyomás	bar	9	9	PMW
Min. HMV nyomás	bar	0,3	0,3	
HMV termelés ΔT 25° C	l/min	16,1	19,5	
HMV termelés ΔT 30° C	l/min	13,4	16,2	D
HMV tartalom	liter	41	41	H2O
Védettség	IP	IPX4D	IPX4D	
Tápfeszültség	V/Hz	230V-50Hz	230V-50Hz	
Elektromos teljesítményfelvétel	W	82	105	W
Nettó tömeg (üresen)	kg	62	65	
Kémény nyomás C(10)3 – C(11)3	Pa	89	94	

Készülék típus: ~~C(10)3-C(11)3-C13-C23-C33-C43-C53-C63-C83-C93-B23-B33~~

ErP adatlap

Model: Bluehelix Hitech RRT 28 K 50 (0T4T4AWA)

Trademark: Ferroli			
Kondenzációs kazán: igen			
Alacsony hőmérsékletű kazán (**): igen			
B1 kazán: nem			
Kombinált fűtőkészülék: igen			
Kogenerációs fűtőkészülék: nem			
Adatok	Szimbólum	Egység	Érték
Szezonális hatásfok (A+++tól D-ig)			A
Névleges teljesítmény	Pn	kW	24
Szezonális hatásfok	η_s	%	94
Leadott teljesítmény			
Névleges teljesítmény magas hőmérsékleten (*)	P4	kW	24,0
Névleges teljesítmény alacsony hőmérsékleten (**)	P1	kW	4,6
Hatásfok			
Névleges teljesítmény magas hőmérsékleten (*)	η_4	%	88,3
Névleges teljesítmény 30% teljesítményen, alacsony hőmérsékleten (**)	η_1	%	98,6
Elektromos fogyasztás			
Teljes terhelésen	elmax	kW	0,028
Részterhelésen	elmin	kW	0,009
Készenléti állapotban	PSB	kW	0,003
Egyéb adatok			
Hővesztés készenléti állapotban	Pstby	kW	0,042
Gyújtóégő fogyasztás	Pign	kW	0,000
Éves energia fogyasztás	QHE	GJ	44
Zajszint	LWA	dB	48
Nitrogénoxid emisszió	NOx	mg/kW/h	31
Kombinált fűtőkészülék			
Terhelési profil			XL
Vízfűtési energia hatékonysági osztály			A
Napi elektromos fogyasztás	Qelec	kWh	0,154
éves elektromos fogyasztás	AEC	kWh	20
Vízfűtési energia hatásfok	η_{wh}	%	85
Napi fűtőanyag fogyasztás	Qfuel	kWh	20,448
éves fűtőanyag fogyasztás	AFC	GJ	17

*Nagy hőmérsékletű üzemi jelentése: 60° C visszatérő, 80° C előremenő

**Alacsony hőmérsékletű üzemi kondenzációs kazán esetén: 30° C, alacsony hőmérsékletű kazánra 37° C, egyéb kazánra 50° C a visszatérő

ErP adatlap

Model: Bluehelix Hitech RRT 34 K 50 (0T4T7AWA)

Trademark: Ferroli			
Kondenzációs kazán: igen			
Alacsony hőmérsékletű kazán (**): igen			
B1 kazán: nem			
Kombinált fűtőkészülék: igen			
Kogenerációs fűtőkészülék: nem			
Adatok	Szimbólum	Egység	Érték
Szezonális hatásfok (A+++tól D-ig)			A
Névleges teljesítmény	Pn	kW	30
Szezonális hatásfok	η_s	%	94
Leadott teljesítmény			
Névleges teljesítmény magas hőmérsékleten (*)	P4	kW	30,0
Névleges teljesítmény alacsony hőmérsékleten (**)	P1	kW	5,6
Hatásfok			
Névleges teljesítmény magas hőmérsékleten (*)	η_4	%	88,2
Névleges teljesítmény 30% teljesítményen, alacsony hőmérsékleten (**)	η_1	%	98,7
Elektromos fogyasztás			
Teljes terhelésen	elmax	kW	0,045
Részterhelésen	elmin	kW	0,009
Készenléti állapotban	PSB	kW	0,003
Egyéb adatok			
Hővesztés készenléti állapotban	Pstby	kW	0,050
Gyújtóégő fogyasztás	Pign	kW	0,000
Éves energia fogyasztás	QHE	GJ	55
Zajszint	LWA	dB	49
Nitrogénoxid emisszió	NOx	mg/kW/h	26
Kombinált fűtőkészülék			
Terhelési profil			XL
Vízfűtési energia hatékonysági osztály			A
Napi elektromos fogyasztás	Qelec	kWh	0,18
éves elektromos fogyasztás	AEC	kWh	49
Vízfűtési energia hatásfok	η_{wh}	%	85
Napi fűtőanyag fogyasztás	Qfuel	kWh	28,338
éves fűtőanyag fogyasztás	AFC	GJ	25

*Nagy hőmérsékletű üzem jelentése: 60° C visszatérő, 80° C előremenő

**Alacsony hőmérsékletű üzem kondenzációs kazán esetén: 30° C, alacsony hőmérsékletű kazánra 37° C, egyéb kazánra 50° C a visszatérő

4.5 Diagrammok

A rendszer részére rendelkezésre álló emelőmagasság

Bluehelix Hitech RRT 28 K 50

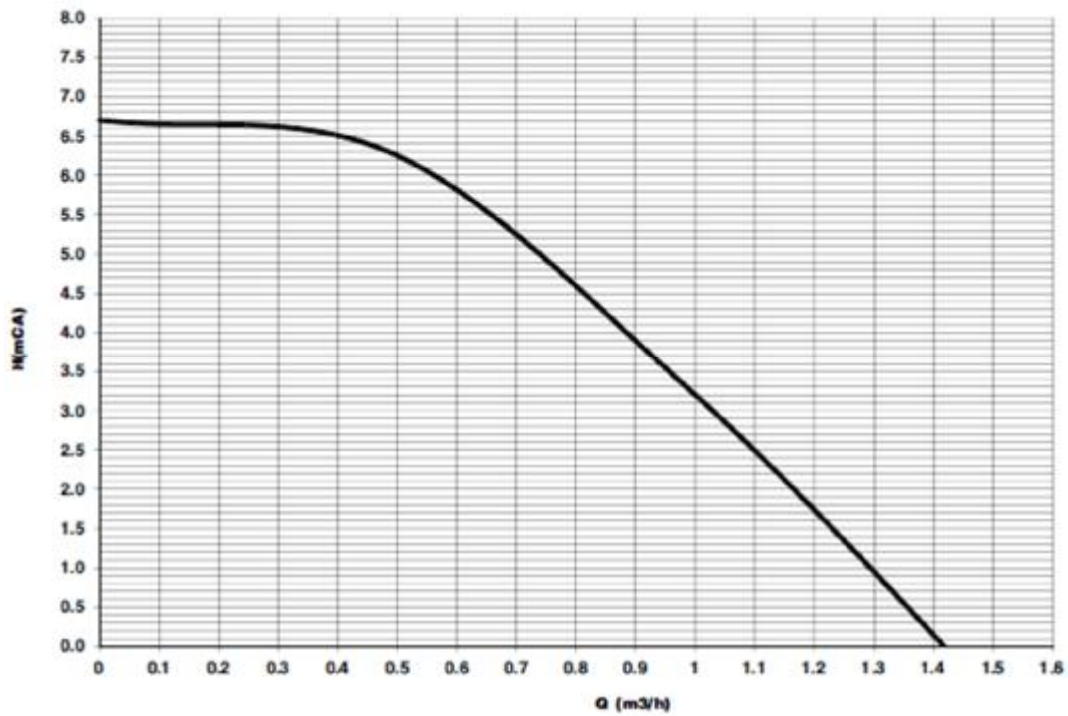

49. ábra – rendelkezésre álló emelőmagasság

Bluehelix Hitech RRT 34 K 50

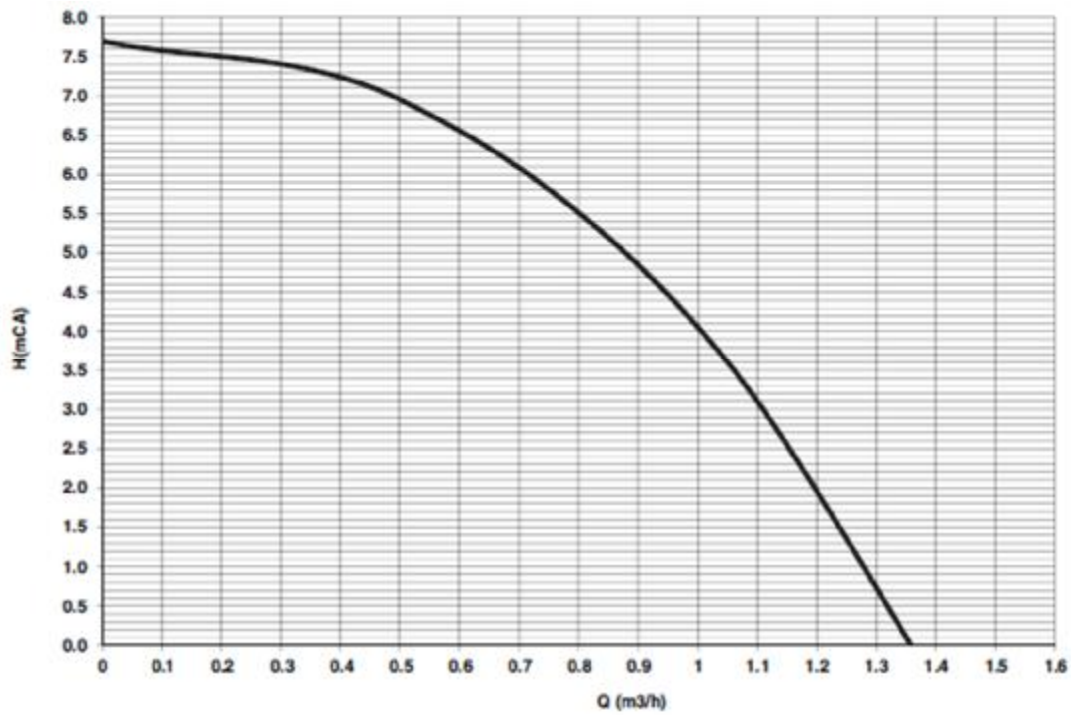

50. ábra – rendelkezésre álló emelőmagasság

4.6 – kapcsolási rajz

16	ventilátor	139	távvezérlés (opció)
32	fűtés keringtető szivattyú	155	HMV tartály szenzor
34	fűtési szenzor	186	visszatérő szenzor
44	gázszelep	288	fagyvédő tartozék
72	szobatermosztát opció	246	nyomás távadó
81	ion/gyújtó elektróda	A	ON/OFF ki/be kapcsoló (konfigurálható)
95	váltószelep		
138	külső hőfok szenzor (opció)		

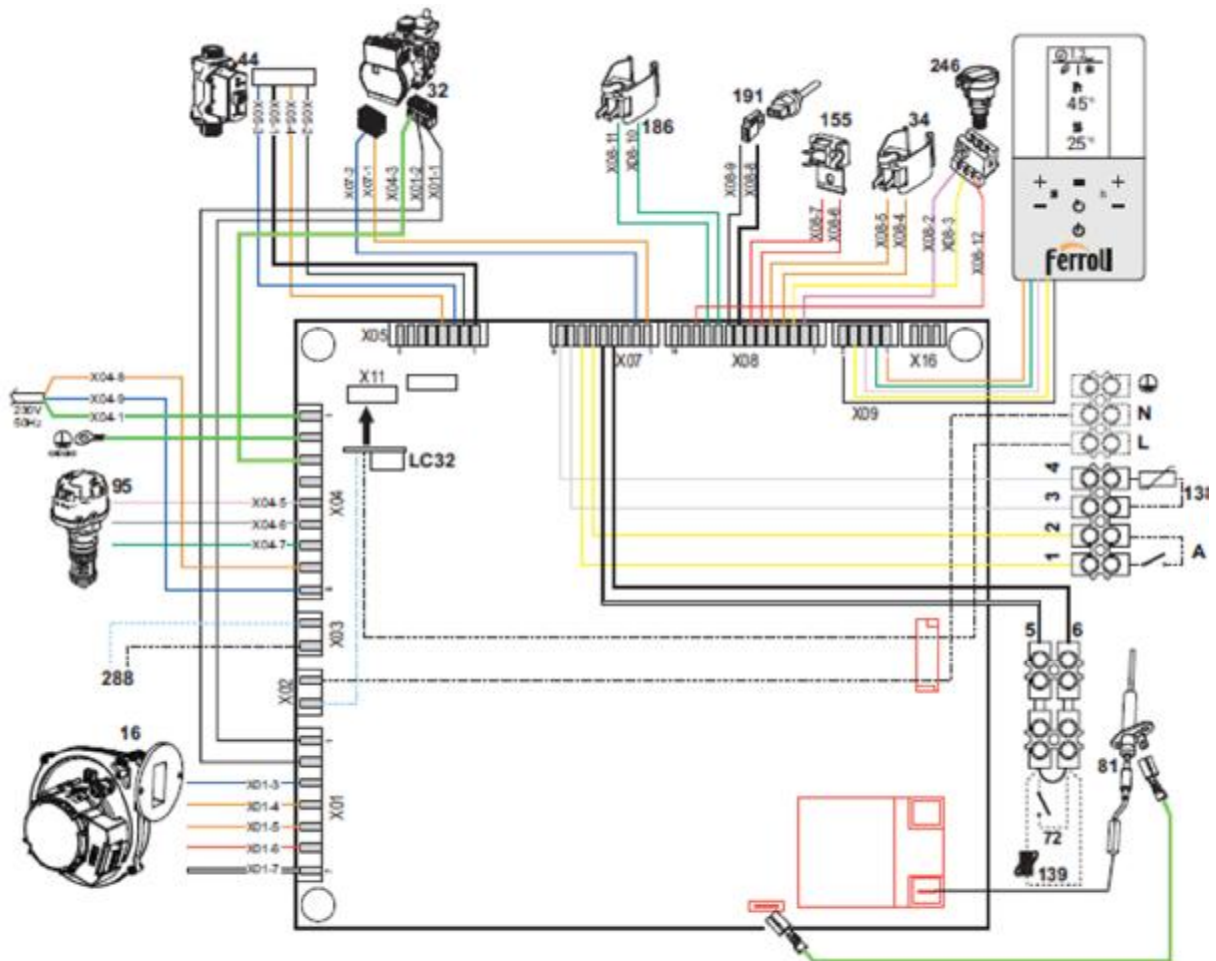

51. ábra – kapcsolási rajz

Figyelem: A szobatermosztát vagy a távvezérlés bekötése előtt távolítsa el az áthidalást az 5 és 6 kapcsok közül. Több zóna esetén feszültségmentes termosztátokat és vezérlést kell alkalmazni. A zónát az 1-2-re, a vezérlést pedig az 5-6-ra. Az összes csatlakozás a kapocslécen feszültségmentes legyen! (Nem 230V).



ferroli

FERROLI S.p.A.
Via Ritonda 78/a
37047 San Bonifacio - Verona - ITALY
www.ferroli.com

Fabbricato in Italia - Fabricado en Italia - Fabricat în Italia
Wyprodukowano we Włoszech - Κατασκευάζεται στην Ιταλία - Made in Italy